

Listino Italia Gennaio 2023



CHIODATRICI - PUNTI METALLICI

PNEUMATIC TOOLS AND FASTENERS

Condizioni Generali di Vendita Rivenditori

Ordine e quantità minime : L'importo minimo dell'ordine è di Euro 260,00 più I.V.A. la quantità minima di vendita per ciascun articolo è la confezione.
Nel caso di ordini di soli ricambi l'importo minimo è di Euro 70,00 più I.V.A..

Termini di consegna: i termini di consegna indicati nelle conferme d'ordine sono da considerarsi a titolo indicativo. Se la merce non viene consegnata entro 30 (trenta) giorni dalla data prevista è facoltà dell'acquirente di richiedere l'annullamento dell'ordine. Tale richiesta dovrà pervenire per iscritto.

La resa della merce richiede MINIMO 48 Ore dalla conferma dell'ordine.
Gli articoli a richiesta richiedono consegne di 4/5 settimane data ordine

Diritto d'urgenza: La richiesta di evasione dell'ordine, compatibilmente con la disponibilità dello stesso, entro il secondo giorno lavorativo successivo a quello del ricevimento sarà soggetta ad un diritto d'urgenza del 10% del valore della merce spedita.

Resa della merce: la merce si intende sempre resa "Franco partenza" se non diversamente convenuto. La merce viaggia sempre per conto ed a rischio del compratore anche nei casi in cui venga convenuta una resa "Franco destino".

Pagamento: Il pagamento decorre sempre dalla data di partenza della merce o, in caso di ritiro a cura del cliente o di trasportatori dallo stesso incaricati, dalla data in cui la merce viene messa a disposizione. La Omer non potrà in alcun modo essere ritenuta responsabile di eventuali ritardi nel ritiro o nella consegna della merce da parte di corrieri e/o spedizionieri.

Scadenze diverse dal fine mese: qualora vengano richiesti pagamenti con scadenza a giorno fisso (per esempio al 5, al 10, al 15 del mese o altro) la scadenza si intende sempre alternativa alla scadenza di fine mese e non come ulteriore posticipo alla stessa.

Scadenze nei mesi di Agosto e Dicembre: viene accordata, su richiesta scritta del cliente, una proroga al giorno 10 del mese successivo.

Spese Bolli e/o incasso: nessun addebito sarà eseguito a condizione che l'ammontare d'ordine minimo sia rispettato ed il pagamento avvenga in un'unica soluzione. In caso contrario saranno addebitate le spese di incasso in ragione di Euro 2,32 per ogni ricevuta bancaria emessa se l'ammontare dell'ordine sarà inferiore all'ordine minimo o per ogni ricevuta bancaria eccedente l'unica soluzione qualora il minimo d'ordine venga rispettato.

Reclami o contestazioni: reclami e/o contestazioni per difetti palesi e/o difformità quantitative sul materiale ricevuto dovranno essere inviate entro 8 (otto) giorni dal ricevimento della merce. In caso contrario la merce si riterrà accettata.

Resi: qualsiasi restituzione di materiale dovrà sempre essere preventivamente autorizzata dai nostri uffici commerciali e qualora considerata conforme sarà soggetta ad uno storno pari la 10% del valore e/o comunque ad uno storno minimo di €. 30,00

Foro: Per qualsiasi controversia è competente il Foro di Treviso

SPECIFICHE CHIODATRICI

A	Chiodatrice potenziata
AB	Speciale con dispositivo automatico per piegatura lamelle
B	Caricamento dal basso
BDA	Caricamento dal basso, regolazione di profondità
BV	Caricamento dal basso, automatica
C	Caricatore rinforzato
CNO-SAG	Speciale per fissaffiomolle, caricatore corto
CL	Caricatore lungo
CD1	Speciale per costruzione cassette, comando a distanza NC
CP	Speciale fissaggio cartone su bancale
CP1	Speciale fissaggio cartone su bancale, doppia maniglia, prolunga allungata
CL2 / CL4	Caricatore lungo (capacità 2-4 barrette)
CL2-5	Caricatore lungo (capacità 2 barrette), caricamento dall'alto, comando a distanza NC, sicura posteriore
CL2-51	Caricatore lungo (capacità 2 barrette), caricamento dall'alto, comando a distanza NC, sicura frontale
CL4-3	Caricatore lungo (capacità 4 barrette), caricamento dall'alto, comando a distanza NC
CL4-4	Caricatore lungo (capacità 4 barrette), caricamento dall'alto, comando a distanza NC, con supporto
CLD3 / CLD4	Caricatore lungo (capacità 3-4 barrette), caricamento dall'alto, comando a distanza NA
CLM	Caricatore lungo, caricamento dall'alto, comando a distanza
CLT	Caricatore lungo, caricamento dall'alto, comando a distanza
CLT2 / 3 / 4	Caricatore lungo (capacità 2-3-4 barrette), caricamento dall'alto, comando a distanza NC
CLTV	Caricatore lungo, caricamento dall'alto, automatica
CLV	Caricatore lungo, automatica
CLVD	Caricatore lungo, automatica, distanziatore regolabile
D	Distanziatore regolabile
D1	Speciale per costruzione cassette con distanziali fissi
E	Versione leggera
EPAL	Speciale per costruzione e riparazione bancali
F	Speciale pellicceria
FA	Speciale per apicoltura
FL2	Speciale per pacchetti, caricatore doppio
FV	Speciale per pellicceria, automatica
G-G4	Fissaggio cornici per vetri
H	Testa rinforzata
LJ	Ganascia lunga
LJC	Ganascia lunga, caricatore corto
LLJ	Ganascia extra lunga (260 mm)
M	Manuale
MC	Speciale per fissaggio metal connector
Mini Rest	Speciale con supporto da banco
NF	Naso sottile
NO-SAG	Speciale per fissaggio di molle
NS	Naso sottile con sicura
OC	Speciale per divaricazione graffe
P	Speciale per punti in plastica
PJ	Ganascia lunga, per settore automobilistico
PF / PF1	Speciale per cornici e verniciatura telai
R	Speciale per fissaggio bussole
RB	Speciale con ribattitore
RF	Speciale con ribattitore fisso

SPECIFICHE CHIODATRICI

ROC	Automazione per ribattitura con attivazione a contatto
ROC-2	Automazione per ribattitura con doppia aggraffatura con attivazione a contatto
ROP	Automazione per ribattitura con attivazione a pedale
S	Sicura a contatto
SA	Braccio orizzontale
SCL	Caricatore lungo, sicura a contatto
SJ	Ganascia corta
SJC	Ganascia corta, caricatore corto
SJT	Ganascia corta per tubi
SL	Naso lungo (50 mm)
SL VL	Naso lungo (50 mm), automatica con velocità limitata
SLS	Naso lungo e sicura a contatto
SS	Senza sicura
V	Automatica

OMER

		Pagina	Atro	Bea	Bostitch	Duo Fas	Haubold	Kihlberg	Paslode	Prebena	Isaberg	Senco
Applicazioni Manuali	26	1									26	
	SP19	1			SP 19							
	113	1								VZ	13	
	153	1								VX	53	
	T50	2								PF	A11 / 140	H
	73	2								PB	73	
	B8	2			STCR2115					FA		
	B10	2			STCR5019			694		FB		
	3G	3	7	71		7	7100	670		V		C
	64	3	6	72	SB3023	30	1800			AB		
Fissaggio Industriale	SJK	4	SJK		SJ3020					TK		
	68	4					1400			VF		
	62	4			SB3020					PM		B
	99	4	99							ED		
	4097	5		97	SX4023					O		W
	40	5	93			40	4000	690		TB		
	98	5	98	98	98					HB		
	80	6	8 (80)	80 - 380	86/AZ23	80	800	680		A		AT
	84	7	84		SBNK	84				AD		
	50	8		95		50	900			D		
	65	8				65	9000					
	88	9	88		SB5019							
	110	9	110									
	90	10	90	90-190		18	6000	781		E		L
	92	12	92	92-192	SL5035			664		H		
	SG44	14				W18		782		G		M
	500	14					500			GB		
	94	15	94	94						AW		
	M1	15		14						LM		
	Grafte Pesanti	55	16									
16NC		16										
M2		17	100	155	S5			783		L		N
S4		18	16NC		BCS4					S		
700		19				76	KG700		GS116	Z		
1016		19							GS16			
M4		20	18NC		S4							
M3		20		180			HD7900			Q		Q
WS		21	16WC		BCS2			654		WC		
WP		21				17		784		WS		P
Grafte Speciali	WK	21					BK3200		GSW16	WT		
	140	22		140								
	S29	22			BCS1		BS29000					
	77	23	55	50						VB		
	53	23										
	12 TS	23										
	VN 11	23										
	713	23										
	Mini CF	24			WM							
	CF	24	CF		W	CF	WN			WN		CF
Hog Ring	JumboCF	24		Maxi W			J WN					
	M3PF	26										
	SR8	25			Ring 616							
	HR20	25	HR20		Ring 16							
	HR22	25										
	HR23	25	HR23		Ring 15							
	BA	34			SB103020							
	77K	34					777					
	590	34					590					
	32	35	C	32			561			R		
Grafte Chiusura Cartoni	34	36			SW7437							
	34L	36			SW9040							
	35	36	A	35			560			B		
	Roll C	37	CR									
	Roll 34	37			SWC7437							
	Roll A	37	AR									
Roll D	37		Lock				555					

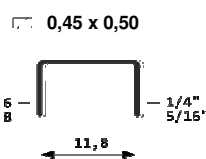
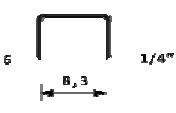
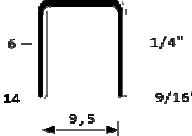
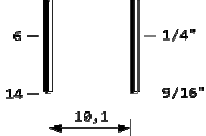
CODICE	ARTICOLO	Pollici	FILO	PREZZO al mille	Q. Scato	Q. Confezione /		Q. Bancale /		SERIE
						Peso		Peso		
GRAFFE										
6500601-C	26 / 06	1/4	Galvanizzato	0,611	5 M	250 M	9,6 Kg	40	384 Kg	26 
6500801-C	26 / 08	5/16	Galvanizzato	0,660	5 M	250 M	11,4 Kg	40	456 Kg	
GRAFFATRICI MANUALI										
100HSP13	HSP-13			25,00						Gauge: 25½ Crown: .503" (1/2")
GRAFFE										
6510601-A	SP19 / 06	1/4	Galvanizzato	0,827	5 M	480 M	15,9 Kg	60	954 Kg	SP19 Ø 0,5 
GRAFFATRICI MANUALI										
100SP3	SP-3			29,00						Gauge: 25 Crown: .366" (3/8")
GRAFFE										
6460601-C	113 / 06	1/4	Galvanizzato	0,647	5 M	300 M	14,1 Kg	64	902 Kg	113 0,50 x 0,75 
6460801-C	113 / 08	5/16	Galvanizzato	0,683	5 M	250 M	14,1 Kg	64	902 Kg	
6461001-C	113 / 10	3/8	Galvanizzato	0,746	5 M	200 M	14,7 kg	64	879 kg	
6461201-C	113 / 12	1/2	Galvanizzato	0,818	5 M	150 M	13,0 Kg	63	819 Kg	
6461401-C	113 / 14	9/16	Galvanizzato	0,887	5 M	150 M	14,5 Kg	63	914 Kg	
GRAFFATRICI MANUALI										
100G231	G-23/1			34,00						Gauge: 23 Crown: .413" (13/32")
100LT33	LT-33			38,00						
100G19	G-19			35,00						
GRAFFE										
6470601-C	153 / 06	1/4	Galvanizzato	0,647	5 M	300 M	16,9 Kg	48	811 Kg	153 0,50 x 0,75 
6470801-C	153 / 08	5/16	Galvanizzato	0,683	5 M	250 M	16,7 Kg	48	802 Kg	
6471001-C	153 / 10	3/8	Galvanizzato	0,746	5 M	200 M	15,5 Kg	48	744 Kg	
6471201-C	153 / 12	1/2	Galvanizzato	0,818	5 M	150 M	15 Kg	60	900 Kg	
6471401-C	153 / 14	9/16	Galvanizzato	0,887	5 M	150 M	15 Kg	60	900 Kg	
GRAFFATRICI MANUALI										
100G232	G-23/2			34,00						Gauge: 23 Crown: .445" (7/16")
100LT33	LT-33			38,00						

A Richiesta : Graffe 26 Alluminio (stecca da 200 fili) moltiplicare X 3

CODICE	ARTICOLO	Pollici	FILO	PREZZO al mille	Q. Scatol	Q. Confezione /		Q. Bancale /		SERIE
						Peso		Peso		
GRAFFE										
667B0601-C	T50 / 06	1/4	Galvanizzato	0,808	5 M	180 M	16,6 Kg	56	930 Kg	<p>T50</p> <p>0,50 x 1,25</p> <p>Gauge: 20 Crown: .409" (1/2")</p>
667B0801-C	T50 / 08	5/16	Galvanizzato	0,920	5 M	140 M	16,0 Kg	56	896 Kg	
667B1001-C	T50 / 10	3/8	Galvanizzato	1,022	5 M	120 M	15,9 Kg	56	890 Kg	
667B1201-C	T50 / 12	1/2	Galvanizzato	1,153	5 M	100 M	15,8 Kg	56	885 Kg	
667B1401-C	T50 / 14	9/16	Galvanizzato	1,275	5 M	90 M	15,7 Kg	48	754 Kg	
GRAFFATRICI MANUALI										
100G14	G-14			34,00						
100G11	G-11			42,00						
100STA11	ST-A11			38,00						
100G50BL	G-50BL			71,00						
100G54A	G-54A			69,00						
GRAFFATRICI PNEUMATICHE										
11467B00	T50.16			289,00						

GRAFFE										
667A0601-C	73 / 06	1/4	Galvanizzato	0,842	5 M	180 M	18,4 Kg	56	1030 Kg	<p>73</p> <p>0,50 x 1,25</p> <p>Gauge: 20 Crown: .437" (1/2")</p>
667A0801-C	73 / 08	5/16	Galvanizzato	0,958	5 M	140 M	17,2 Kg	56	963 Kg	
667A1001-C	73 / 10	3/8	Galvanizzato	1,064	5 M	120 M	17,0 Kg	56	952 Kg	
667A1201-C	73 / 12	1/2	Galvanizzato	1,201	5 M	100 M	17,2 Kg	56	963 Kg	
GRAFFATRICI MANUALI										
100HSP12	HSP-12			56,00						
100LT-1	LT-1			36,00						

GRAFFE										
6STCRA0651	B8 / 06	1/4	Galvanizzato	0,799	20 M	440 M	14,1 Kg	63	909 Kg	<p>B8</p> <p>0,40 x 0,50</p> <p>Gauge: 25 Crown: .448" (7/16")</p>
6STCRA0851	B8 / 08	5/16	Galvanizzato	0,879	20 M	400 M	15,2 Kg	63	976 Kg	
6STCRA1051	B8 / 10	3/8	Galvanizzato	1,013	15 M	270 M	11,8 Kg	65	781 Kg	
GRAFFATRICI MANUALI										
100STCR2115	HP-88			69,00						

GRAFFE										
6STCRB0601-C	B10 / 06	1/4	Galvanizzato	0,914	5 M	180 M	18,1 Kg	60	781 Kg	<p>B10</p> <p>0,50 x 1,25</p> <p>Gauge: 20 Crown: .445" (7/16")</p>
6STCRB0801-C	B10 / 08	5/16	Galvanizzato	1,030	5 M	140 M	16,4 Kg	60	781 Kg	
6STCRB1001-C	B10 / 10	3/8	Galvanizzato	1,146	5 M	120 M	16,5 Kg	60	781 Kg	
6STCRB1201-C	B10 / 12	1/2	Galvanizzato	1,283	5 M	100 M	16,7 Kg	60	781 Kg	
6STCRB1401-C	B10 / 14	9/16	Galvanizzato	1,410	5 M	80 M	14,7 Kg	60	781 Kg	
GRAFFATRICI MANUALI										
100HSP12	HSP-12			56,00						
100G5019	G-5019			53,00						
100LT-5019	LT-5019			38,00						

A Richiesta : Graffe T50 Alluminio moltiplicare X 3
Graffe T50 INOX 304 moltiplicare X 5

I PREZZI DEI PUNTI METALLICI SI INTENDONO PER 1000 PEZZI

CODICE	ARTICOLO	Pollici	FILO	PREZZO al mille	Q. Scato	Q. Confezione / Peso	Q. Bancale / Peso	SERIE
GRAFFE								
6430601	3G / 06	1/4	Galvanizzato	0,534	10 M	400 M 22,7 Kg	48 1105 Kg	<p>3G</p> <p>0,55 x 0,75</p> <p>Gauge: 23 Crown: .350" (3/8")</p>
6430801	3G / 08	5/16	Galvanizzato	0,611	10 M	320 M 21,8 Kg	48 1063 Kg	
6431001	3G / 10	3/8	Galvanizzato	0,696	10 M	240 M 19,1 Kg	60 1162 Kg	
6431201	3G / 12	1/2	Galvanizzato	0,778	10 M	240 M 21,8 Kg	48 1065 Kg	
6431401	3G / 14	9/16	Galvanizzato	0,860	10 M	220 M 22,5 Kg	48 1098 Kg	
6431601	3G / 16	5/8	Galvanizzato	0,973	6 M	192 M 21,8 Kg	48 1066 Kg	
GRAFFATRICI PNEUMATICHE								
10843000	3G			325,00				
10843200	3G F			456,00		A Richiesta		
10843800	3G V			645,00				
108432800	3G FV			861,00		A Richiesta		
1144300	3G.16			285,00				
1144300NF	3G.16 NF			386,00		A Richiesta		
1144340	3G.16 SL			347,00				
1144340-806	3G.16 SL NF			404,00		A Richiesta		
11543480	3G.16 SL VL			624,00		A Richiesta		
1144350	3G.16 CL			367,00		A Richiesta		
11543520	3G.16 CLT			626,00		A Richiesta		
1144300H	3G.16 H			314,00				
1154380	3G.16 V			593,00				
11543580	3G.16 CLV			658,00				
11543ROP	3G.16 ROP			2.440,00		A Richiesta		
11543ROC	3G.16 ROC			5.244,00		A Richiesta		
1144350ROC2	3G.16 ROC2			7.149,00		A Richiesta		

CODICE	ARTICOLO	Pollici	FILO	PREZZO al mille	Q. Scato	Q. Confezione / Peso	Q. Bancale / Peso	SERIE
GRAFFE								
6540601	64 / 06	1/4	Galvanizzato	0,655	10 M	300 M 15 Kg	60 918 Kg	<p>64</p> <p>0,55 x 0,75</p> <p>Gauge: 23 Crown: .492" (1/2")</p>
6540801	64 / 08	5/16	Galvanizzato	0,742	10 M	240 M 19,4 Kg	60 1185 Kg	
6541001	64 / 10	3/8	Galvanizzato	0,824	10 M	240 M 18,2 Kg	48 1111 Kg	
6541201	64 / 12	1/2	Galvanizzato	0,930	10 M	180 M 20,9 Kg	60 1020 Kg	
6541401	64 / 14	9/16	Galvanizzato	1,017	10 M	180 M 17,6 Kg	60 1077 Kg	
GRAFFATRICI PNEUMATICHE								
1145400	64.16			287,00				
1145400NF	64.16 NF			400,00		A Richiesta		
1145440	64.16 SL			356,00		A Richiesta		
1145450	64.16 CL			416,00		A Richiesta		
11454520	64.16 CLT			575,00		A Richiesta		
1155480	64.16 V			572,00		A Richiesta		
11554580	64.16 CLV			640,00		A Richiesta		

A Richiesta : Graffe 3G INOX 304 moltiplicare X 4
 Graffe 3G INOX 316 moltiplicare X 5
 Graffe 3G colorate Bianche e Nere moltiplicare X 1,5

CODICE	ARTICOLO	Pollici	FILO	PREZZO al mille	Q. Scatol	Q. Confezione / Peso	Q. Bancale / Peso	SERIE
GRAFFE								
6260601	SJK / 06	1/4	Galvanizzato	0,715	20 M	480 M 20,3 Kg	54 1116 Kg	<p>SJK</p> <p>□ 0,55 x 0,75</p> <p>Gauge: 23 Crown: .154" (5/32")</p>
6260801	SJK / 08	5/16	Galvanizzato	0,824	20 M	360 M 19,4 Kg	60 1180 Kg	
6261001	SJK / 10	3/8	Galvanizzato	0,917	20 M	320 M 20,9 Kg	60 1270 Kg	
6261201	SJK / 12	1/2	Galvanizzato	1,033	20 M	320 M 24,5 Kg	48 1195 Kg	
6261401	SJK / 14	9/16	Galvanizzato	1,146	20 M	240 M 21,1 Kg	60 1285 Kg	
6261601	SJK / 16	5/8	Galvanizzato	1,270	20 M	240 M 23,9 Kg	48 1163 Kg	
GRAFFATRICI PNEUMATICHE								
1142600	SJK.16			312,00				
11526540	SJK.16 CLT			645,00		A Richiesta		
1152650	SJK.16 Clm			623,00				
1142650MR	SJK.16 Clm Mini rest			1.651,00		A Richiesta		

GRAFFE								
6450601	68 / 06	1/4	Galvanizzato	0,684	10 M	360 M 21,2 Kg	48 1034 Kg	<p>68</p> <p>□ 0,55 x 0,75</p> <p>Gauge: 23 Crown: .386" (3/8")</p>
6450801	68 / 08	5/16	Galvanizzato	0,785	10 M	240 M 16,8 Kg	60 1029 Kg	
6451001	68 / 10	3/8	Galvanizzato	0,890	10 M	240 M 19,6 Kg	60 1193 Kg	
6451201	68 / 12	1/2	Galvanizzato	1,004	10 M	240 M 22,3 Kg	52 1179 Kg	
6451401	68 / 14	9/16	Galvanizzato	1,106	10 M	180 M 18,8 Kg	60 1146 Kg	
GRAFFATRICI PNEUMATICHE								
1144540	68.16 SL			380,00				
1144500H	68.16 H			342,00				
1154580	68.16 V			633,00				

GRAFFE								
6520601	62 / 06	1/4	Galvanizzato	0,727	10 M	300 M 19,7 Kg	60 1200 Kg	<p>62</p> <p>□ 0,55 x 0,75</p> <p>Gauge: 23 Crown: .500" (1/2")</p>
6520801	62 / 08	5/16	Galvanizzato	0,822	10 M	240 M 18,4 Kg	60 1123 Kg	
6521001	62 / 10	3/8	Galvanizzato	0,912	10 M	240 M 21,1 Kg	48 1029 Kg	
6521201	62 / 12	1/2	Galvanizzato	1,028	10 M	180 M 17,8 Kg	60 1086 Kg	
6521401	62 / 14	9/16	Galvanizzato	1,123	10 M	180 M 19,8 Kg	60 1206 Kg	
GRAFFATRICI PNEUMATICHE								
1145200	62.16			301,00				
1145240	62.16 SL			344,00		A Richiesta		
11452520RB4	62.16 RB4			1087,00		A Richiesta		
11552540-3	62.16 CLT-3			649,00		A Richiesta		
11552580	62.16 CLV			706,00		A Richiesta		
11552ROP	62.16 ROP			2440,00		A Richiesta		

GRAFFE								
6390601	99 / 06	1/4	Galvanizzato	1,079	20 M	360 M 24,6 Kg	45 1127 Kg	<p>99</p> <p>□ 0,55 x 1,00</p> <p>Gauge: 21 Crown: .200" (7/32")</p>
6390801	99 / 08	5/16	Galvanizzato	1,220	10 M	240 M 20,5 Kg	60 1248 Kg	
6391001	99 / 10	3/8	Galvanizzato	1,383	10 M	240 M 24,6 Kg	48 1198 Kg	
6391201	99 / 12	1/2	Galvanizzato	1,550	10 M	200 M 23,9 Kg	48 1165 Kg	
6391401	99 / 14	9/16	Galvanizzato	1,743	10 M	180 M 24,6 Kg	45 1123 Kg	
6391601	99 / 16	5/8	Galvanizzato	1,905	10 M	180 M 27,6 Kg	45 1261 Kg	
GRAFFATRICI PNEUMATICHE								
1143900	99.16			383,00				

CODICE	ARTICOLO	Pollici	FILO	PREZZO al mille	Q. Scatol	Q. Confezione /		Q. Bancale /	SERIE
						Peso	Peso		
GRAFFE									
									4097
6300601	4097 / 06	1/4	Galvanizzato	0,919	20 M	400 M	25 Kg	45 1143 Kg	 <p>0,65 x 0,95</p> <p>Gauge: 21 Crown: .170" (3/16")</p>
6300801	4097 / 08	5/16	Galvanizzato	1,003	20 M	320 M	25 Kg	50 1268 Kg	
6301001	4097 / 10	3/8	Galvanizzato	1,148	20 M	200 M	19,6 Kg	60 1194 Kg	
6301201	4097 / 12	1/2	Galvanizzato	1,298	20 M	200 M	23 Kg	50 1168 Kg	
6301401	4097 / 14	9/16	Galvanizzato	1,482	10 M	160 M	21,1 Kg	60 1285 Kg	
6301601	4097 / 16	5/8	Galvanizzato	1,638	10 M	160 M	23,8 Kg	50 1210 Kg	
6301801	4097 / 18	11/16	Galvanizzato	1,801	10 M	120 M	19,9 Kg	60 1213 Kg	
6302001	4097 / 20	3/4	Galvanizzato	1,999	10 M	100 M	18,3 Kg	60 1116 Kg	
6302201	4097 / 22	7/8	Galvanizzato	2,154	10 M	100 M	20 Kg	60 1218 Kg	
6302501	4097 / 25	1	Galvanizzato	2,385	10 M	100 M	22,5 Kg	50 1145 Kg	

GRAFFE									
6310601	40 / 06	1/4	Galvanizzato	0,919	20 M	400 M	25 Kg	45 1143 Kg	 <p>0,65 x 0,95</p> <p>Gauge: 21 Crown: .180" (3/16")</p>
6310801	40 / 08	5/16	Galvanizzato	1,003	20 M	320 M	25 Kg	50 1268 Kg	
6311001	40 / 10	3/8	Galvanizzato	1,148	20 M	200 M	19,6 Kg	60 1194 Kg	
6311201	40 / 12	1/2	Galvanizzato	1,298	20 M	200 M	23 Kg	50 1168 Kg	
6311401	40 / 14	9/16	Galvanizzato	1,482	10 M	160 M	21,1 Kg	60 1285 Kg	
6311601	40 / 16	5/8	Galvanizzato	1,638	10 M	160 M	23,8 Kg	50 1210 Kg	
6311801	40 / 18	11/16	Galvanizzato	1,801	10 M	120 M	19,9 Kg	60 1213 Kg	
6312001	40 / 20	3/4	Galvanizzato	1,999	10 M	100 M	18,3 Kg	60 1116 Kg	
6312201	40 / 22	7/8	Galvanizzato	2,154	10 M	100 M	20 Kg	60 1218 Kg	
6312501	40 / 25	1	Galvanizzato	2,385	10 M	100 M	22,5 Kg	50 1145 Kg	

GRAFFATRICI PNEUMATICHE									
10830100	4097 PF			464,00					A Richiesta
1083000G	4097 G			518,00					A Richiesta
1143000	4097.16			324,00					
1143000FA	4097.16 FA			551,00					A Richiesta
11430530	4097.16 CL			416,00					A Richiesta
1143040	4097.16 SL			475,00					
1153050	4097.16 Clm			623,00					
1153080	4097.16 V			618,00					
11530580	4097.16 CLV			674,00					A Richiesta
11530540	4097.16 CLT			645,00					
1223000	4097.25			472,00					
1223080	4097.25 V			851,00					A Richiesta
1223040	4097.25 SL			533,00					
12330520	4097.25 CLT			1.095,00					A Richiesta

GRAFFE									
6481001-C	98 / 10	3/8	Galvanizzato	0,854	10 M	160 M	17,9 Kg	63 1128 Kg	 <p>0,65 x 0,95</p> <p>Gauge: 21 Crown: .307" (5/16")</p>
6481201-C	98 / 12	1/2	Galvanizzato	0,965	10 M	120 M	13,5 Kg	72 972 Kg	
6481401-C	98 / 14	9/16	Galvanizzato	1,062	10 M	120 M	18,1 Kg	60 1086 Kg	
6481601-C	98 / 16	5/8	Galvanizzato	1,156	10 M	100 M	16,8 Kg	60 1008 Kg	
6481801-C	98 / 18	11/16	Galvanizzato	1,293	10 M	120 M	22,3 Kg	52 1160 Kg	
6482001-C	98 / 20	3/4	Galvanizzato	1,407	10 M	120 M	24,4 Kg	52 1269 Kg	
6482201-C	98 / 22	7/8	Galvanizzato	1,508	10 M	120 M	26,4 Kg	52 1373 Kg	
6482501-C	98 / 25	1	Galvanizzato	1,679	5 M	50 M	12,6 Kg	52 655 Kg	

GRAFFATRICI PNEUMATICHE									
1144800	98.16			322,00					
1224800	98.25			404,00					

A Richiesta : **Graffe 4097 e 40 INOX 304 moltiplicare X 4**
Graffe 4097 e 40 Verniciate moltiplicare X 1,5
Graffe 4097 e 40 Alluminio moltiplicare X 3

I PREZZI DEI PUNTI METALLICI SI INTENDONO PER 1000 PEZZI

CODICE	ARTICOLO	Pollici	FILO	PREZZO	Q. Scatola	Q. Confezione / Peso	Q. Bancale / Peso	SERIE	
				al mille					
GRAFFE									
6600400	80 / 04	5/32	Stanox	0,547	10 M	300 M 24,8 Kg	48 1209 Kg	<p style="text-align: center;">80</p> <p style="text-align: center;">0,65 x 0,95</p> <p style="text-align: center;">Gauge: 21 Crown: .500" (1/2")</p>	
6600600	80 / 06	1/4	Stanox	0,547	10 M	240 M 23,9 Kg	48 1166 Kg		
6600800	80 / 08	5/16	Stanox	0,624	10 M	180 M 21 Kg	60 1278 Kg		
6601000	80 / 10	3/8	Stanox	0,708	10 M	180 M 24,1 Kg	48 1173 Kg		
6601200	80 / 12	1/2	Stanox	0,782	10 M	120 M 18,1 Kg	60 1103 Kg		
6601400	80 / 14	9/16	Stanox	0,864	10 M	120 M 20,1 Kg	60 1225 Kg		
6601600	80 / 16	5/8	Stanox	1,004	5 M	120 M 22,2 Kg	60 1348 Kg		
GRAFFE									
6600401	80 / 04	5/32	Galv. Trasp.	0,744	10 M	300 M 24,8 Kg	48 1209 Kg		
6600601	80 / 06	1/4	Galv. Trasp.	0,744	10 M	240 M 23,9 Kg	48 1166 Kg		
6600801	80 / 08	5/16	Galv. Trasp.	0,851	10 M	180 M 21 Kg	60 1278 Kg		
6601001	80 / 10	3/8	Galv. Trasp.	0,959	10 M	180 M 24,1 Kg	48 1173 Kg		
6601201	80 / 12	1/2	Galv. Trasp.	1,076	10 M	120 M 18,1 Kg	60 1103 Kg		
6601401	80 / 14	9/16	Galv. Trasp.	1,181	10 M	120 M 20,1 Kg	60 1225 Kg		
6601601	80 / 16	5/8	Galv. Trasp.	1,337	5 M	120 M 22,2 Kg	60 1348 Kg		
6601801-C	80 / 18	11/16	Galv. Trasp.	1,427	5 M	120 M 22,5 Kg	54 1215 Kg		
6602001-C	80 / 20	3/4	Galv. Trasp.	1,557	5 M	90 M 18,6 Kg	52 967 Kg		
6602201-C	80 / 22	7/8	Galv. Trasp.	1,677	5 M	90 M 19,8 Kg	65 1287 Kg		
6602501-C	80 / 25	1	Galv. Trasp.	1,851	5 M	90 M 22,2 Kg	54 1199 Kg		
GRAFFE									
6600602-2	380 / 06	1/4	Silver	0,517	28,8 M	288,0 M 25,0 Kg	50,0 1250 Kg		
6600802-2	380 / 08	5/16	Silver	0,598	21,6 M	216,0 M 22,7 Kg	50,0 1135 Kg		
6601002-2	380 / 10	3/8	Silver	0,681	18,0 M	180,0 M 21,8 Kg	50,0 1090 Kg		
6601202-2	380 / 12	1/2	Silver	0,762	14,4 M	144,0 M 20,1 Kg	50,0 1005 Kg		
6601402-2	380 / 14	9/16	Silver	0,843	12,6 M	126,0 M 19,5 Kg	50,0 975 Kg		
6601602-2	380 / 16	5/8	Silver	0,927	10,8 M	108,0 M 19,5 Kg	50,0 995 Kg		
GRAFFE A RICHIESTA									
6600404-C	80 / 04	5/32	Alluminio	1,642	10 M	240 M 8,8 Kg	48 422 Kg		
6600604-C	80 / 06	1/4	Alluminio	1,642	10 M	240 M 7,5 Kg	48 360 Kg		
6600804-C	80 / 08	5/16	Alluminio	1,871	10 M	180 M 9 Kg	60 540 Kg		
6601004-C	80 / 10	3/8	Alluminio	2,125	10 M	180 M 6,5 Kg	48 312 Kg		
6601204-C	80 / 12	1/2	Alluminio	2,346	10 M	120 M 7,8 Kg	60 468 Kg		
6601404-C	80 / 14	9/16	Alluminio	2,593	10 M	120 M 7,8 Kg	60 468 Kg		
GRAFFE A RICHIESTA									
6600407-C	80 / 04	5/32	Inox 316	3,285	10 M	240 M 24,8 Kg	48 1209 Kg		
6600607-C	80 / 06	1/4	Inox 316	3,285	10 M	240 M 23,9 Kg	48 1166 Kg		
6600807-C	80 / 08	5/16	Inox 316	3,741	10 M	180 M 21 Kg	60 1278 Kg		
6601007-C	80 / 10	3/8	Inox 316	4,250	10 M	180 M 24,1 Kg	48 1173 Kg		
6601207-C	80 / 12	1/2	Inox 316	4,691	10 M	120 M 18,1 Kg	60 1103 Kg		
6601407-C	80 / 14	9/16	Inox 316	5,185	10 M	120 M 20,1 Kg	60 1225 Kg		
6601607-C	80 / 16	5/8	Inox 316	6,022	10 M	120 M 22,2 Kg	48 1348 Kg		

A Richiesta :

Grafte 80 Ottone moltiplicare X 13

Grafte 80 Zincate verniciate moltiplicare il galvanizzato X 1,5

Grafte 80 DP moltiplicare X 1,2

Grafte 80 INOX 304 moltiplicare X 5

I PREZZI DEI PUNTI METALLICI SI INTENDONO PER 1000 PEZZI

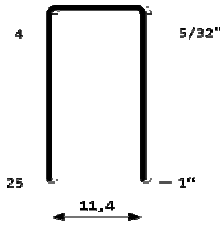
CODICE	ARTICOLO	Pollici	FILO	PREZZO al mille	Q. Scatol	Q. Confezione / Peso	Q. Bancale / Peso	SERIE	
GRAFFATRICI MANUALI									
100LT-80	LT - 80			46,00				<p style="text-align: center;">80</p> <p style="text-align: center;">0,65 x 0,95</p>  <p style="text-align: center;">Gauge: 21 Crown: .500" (1/2")</p>	
GRAFFATRICI PNEUMATICHE									
1146000	80.16			253,00					
1146000BH	80.16 BH			262,00					
11460130ET	80.16 ET			3311,00		A Richiesta			
1146010	80.16 S			318,00					
1146040	80.16 SL			328,00					
11460410	80.16 SLS			416,00		A Richiesta			
1146050	80.16 CL			377,00					
1146000NF	80.16 NF			345,00		A Richiesta			
11560540	80.16 CLT			634,00					
1156070	80.16 OC			492,00					
1156080	80.16 V			575,00					
1156080L	80.16 VL			574,00		A Richiesta			
11560480	80.16 SL VL			695,00		A Richiesta			
11560580	80.16 CLV			643,00					
11560580D	80.16 CLVD			932,00					
1156000RB	80.16 RB			411,00					
11560520	PL80.16 LJ			767,00		A Richiesta			
11560530-03	PL80.16 LJ-03			847,00		A Richiesta			
1226000	80.25			371,00					
1226010	80.25 D			569,00		A Richiesta			
1226000SQ	80.25 SQ			497,00		A Richiesta			
12360520	80.25 CLT			897,00		A Richiesta			
1146050ROP	80.16 ROP			2440,00		A Richiesta			
11560ROC	80.16 ROC			5244,00		A Richiesta			
11560ROC2	80.16 ROC2			7149,00		A Richiesta			
12360ROP	80.25 ROP			2712,00		A Richiesta			
12260ROC-31	80.25 ROC-31			5306,00		A Richiesta			
GRAFFATRICI ELETTRICHE									
195ME8016S	E8016S Elet.			150,00					
195ME8025	E8025 Elet.			224,00					

GRAFFE								
6640400	84 / 04	5/32	Stanox	0,547	10 M	300 M	24,8 Kg	48 1209 Kg
6640600	84 / 06	1/4	Stanox	0,547	10 M	240 M	23,9 Kg	48 1166 Kg
6640800	84 / 08	5/16	Stanox	0,624	10 M	180 M	21,0 Kg	60 1278 Kg
6641000	84 / 10	3/8	Stanox	0,708	10 M	180 M	24,1 Kg	48 1173 Kg
6641200	84 / 12	1/2	Stanox	0,782	10 M	120 M	18,1 Kg	60 1103 Kg
6641400	84 / 14	9/16	Stanox	0,864	10 M	120 M	20,1 Kg	60 1225 Kg
6641600	84 / 16	5/8	Stanox	1,004	5 M	100 M	22,2 Kg	60 1348 Kg
GRAFFATRICI PNEUMATICHE								
1146400	84.16			253,00				
1146440	84.16 SL			319,00				
1156480	84.16 V			575,00		A Richiesta		

84

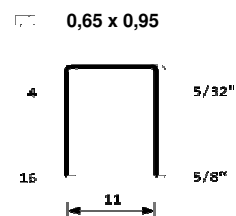

Gauge: 21
Crown: .480" (1/2")

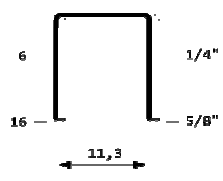
CODICE	ARTICOLO	Pollici	FILO	PREZZO al mille	Q. Scatol	Q. Confezione /		Q. Bancale / Peso	SERIE
						Peso	Peso		
GRAFFE									
6670401-C	50 / 04	5/32	Galvanizzato	1,064	10 M	240 M	21,3 Kg	60 1278 Kg	<p>50</p> <p>0,50 x 1,25</p>  <p>Gauge: 20 Crown: .484" (1/2")</p>
6670601-C	50 / 06	1/4	Galvanizzato	0,864	5 M	180 M	18,5 Kg	60 1110 Kg	
6670801-C	50 / 08	5/16	Galvanizzato	0,969	5 M	140 M	17,5 Kg	60 1050 Kg	
6671001-C	50 / 10	3/8	Galvanizzato	1,081	5 M	120 M	18,5 Kg	60 1110 Kg	
6671201-C	50 / 12	1/2	Galvanizzato	1,206	5 M	100 M	16,8 Kg	60 1008 Kg	
6671401-C	50 / 14	9/16	Galvanizzato	1,347	5 M	90 M	17,0 Kg	60 1020 Kg	
6671601-C	50 / 16	5/8	Galvanizzato	1,498	5 M	80 M	16,6 Kg	60 996 Kg	
GRAFFATRICI PNEUMATICHE									
1146700	50.16			271,00					
1146710	50.16 S			323,00					
11467150	50.16 SCL			509,00		A Richiesta			
1146740	50.16 SL			318,00					
1146750	50.16 CL			376,00		A Richiesta			
11567530	PL50.16 LJ			875,00		A Richiesta			
11567530-03	PL50.16 LJ-03			848,00		A Richiesta			
11567530C-03	PL50.16 LJC-03			847,00		A Richiesta			
1156770	50.16 OC			480,00		A Richiesta			
1156700RB	50.16 RB			415,00					
11567580	50.16 CLV			632,00					

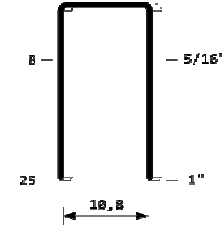
GRAFFE										
66750801-C	65 / 08	5/16	Galvanizzato	1,430	5 M	140 M	22,2 Kg	60 1332 Kg	<p>65</p> <p>0,65 x 1,25</p>  <p>Gauge: 19 Crown: .480" (1/2")</p>	
66751001-C	65 / 10	3/8	Galvanizzato	1,574	5 M	120 M	22,1 Kg	60 1326 Kg		
66751201-C	65 / 12	1/2	Galvanizzato	1,721	5 M	100 M	21 Kg	40 840 Kg		
66751401-C	65 / 14	9/16	Galvanizzato	1,868	5 M	90 M	21 Kg	40 840 Kg		
66751601-C	65 / 16	5/8	Galvanizzato	2,050	5 M	80 M	20,5 Kg	40 820 Kg		
66751801-C	65 / 18	11/16	Galvanizzato	2,238	5 M	80 M	22,6 Kg	40 904 Kg		
66752001-C	65 / 20	3/4	Galvanizzato	2,389	5 M	60 M	18,6 Kg	40 744 Kg		
66752201-C	65 / 22	7/8	Galvanizzato	2,608	4 M	64 M	21,4 Kg	40 856 Kg		
66752501-C	65 / 25	1	Galvanizzato	2,926	4 M	48 M	18,1 Kg	45 815 Kg		
GRAFFATRICI PNEUMATICHE										
1146800	65.16			301,00		A Richiesta				
11568520	PL65.16 LJ			875,00		A Richiesta				
11568550	PL65.25 LJ			853,00		A Richiesta				
1226800	65.25			372,00						
123675510	PL.65 SJ			1.160,00						
10267K30	MB.65 SA			2.759,00		A Richiesta				
10466K30	PB.65 SA			3.324,00		A Richiesta				

A Richiesta : **Grafte 50 INOX 304 moltiplicare X 5**
Grafte 50 Alluminio moltiplicare X 3
Grafte 50 DP e Grafte 65 DP moltiplicare X 1,2
Grafte 50 Alluminio DP moltiplicare il galvanizzato X4

CODICE	ARTICOLO	Pollici	FILO	PREZZO al mille	Q. Scatol	Q. Confezione /		Q. Bancale / Peso	SERIE
						Peso	Peso		
GRAFFE									
6661201-C	88 / 12	1/2	Galvanizzato	1,369	5 M	120 M	20,0 Kg	54 1080 Kg	
6661401-C	88 / 14	9/16	Galvanizzato	1,485	5 M	80 M	16,5 Kg	60 990 Kg	
6661601-C	88 / 16	5/8	Galvanizzato	1,673	5 M	80 M	16,5 Kg	60 990 Kg	
6661801-C	88 / 18	11/16	Galvanizzato	1,827	3 M	72 M	16,6 Kg	60 996 Kg	
6662001-C	88 / 20	3/4	Galvanizzato	2,057	3 M	54 M	13,4 Kg	60 804 Kg	
6662201-C	88 / 22	7/8	Galvanizzato	2,238	3 M	54 M	14,8 Kg	60 888 Kg	
6662501-C	88 / 25	1	Galvanizzato	2,440	3 M	48 M	14,7 Kg	60 882 Kg	

GRAFFATRICI PNEUMATICHE		
12366510	PL88 SJ	1160,00

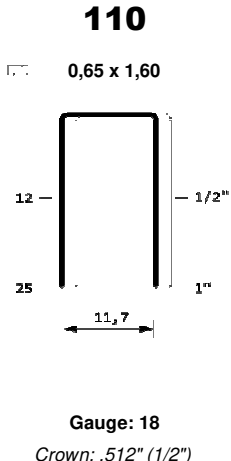
GRAFFE									
6681200-C	110 / 12	1/2	Stanox	1,90	5 M	60 M	19,4 Kg	50 970 Kg	
6681400-C	110 / 14	9/16	Stanox	2,14	5 M	60 M	19,4 Kg	60 1164 Kg	
6681600-C	110 / 16	5/8	Stanox	2,34	5 M	60 M	22,7 Kg	60 1362 Kg	
6681800-C	110 / 18	11/16	Stanox	2,56	5 M	40 M	15,1 Kg	60 906 Kg	
6682000-C	110 / 20	3/4	Stanox	2,76	5 M	40 M	16,5 Kg	48 792 Kg	
6682200-C	110 / 22	7/8	Stanox	2,93	5 M	40 M	17,7 Kg	48 850 Kg	
6682500-C	110 / 25	1	Stanox	3,29	4 M	32 M	15,7 Kg	48 754 Kg	

GRAFFATRICI PNEUMATICHE			
11468A00RF	110.16 RF	689,00	A Richiesta
12368510	PL110 SJ	1160,00	
12368510T	PL110 SJT	1136,00	A Richiesta
12368530	PL110 LJ	1185,00	A Richiesta

CODICE	ARTICOLO	Pollici	FILO	PREZZO al mille	Q. Scatol	Q. Confezione /		Q. Bancale /		SERIE
						Peso		Peso		
GRAFFE										
6700902	90 / 09	3/8	Bright Gold	1,85	5 M	120 M	21,9 Kg	54	1200 Kg	<p style="text-align: center;">90</p> <p style="text-align: center;">□ 1,00 x 1,25</p> <p style="text-align: center;">Gauge: 18</p> <p style="text-align: center;">Crown: .217" (1/4")</p>
6701202	90 / 12	1/2	Bright Gold	1,40	10 M	100 M	23,3 Kg	48	1137 Kg	
6701502	90 / 15	5/8	Bright Gold	1,70	5 M	80 M	22,7 Kg	48	1108 Kg	
6701802	90 / 18	11/16	Bright Gold	1,94	5 M	60 M	20,1 Kg	60	1222 Kg	
6702002	90 / 20	3/4	Bright Gold	2,11	5 M	60 M	22,1 Kg	60	1344 Kg	
6702202	90 / 22	7/8	Bright Gold	2,25	5 M	50 M	20,1 Kg	60	1224 Kg	
6702502	90 / 25	1	Bright Gold	2,49	5 M	50 M	22,6 Kg	48	1105 Kg	
6702802	90 / 28	1-1/8	Bright Gold	2,73	5 M	40 M	20,1 Kg	60	1226 Kg	
6703002	90 / 30	1-3/16	Bright Gold	2,87	5 M	40 M	21,5 Kg	60	1307 Kg	
6703202	90 / 32	1-1/4	Bright Gold	3,02	5 M	40 M	22,8 Kg	60	1388 Kg	
6703502	90 / 35	1-3/8	Bright Gold	3,24	5 M	40 M	24,9 Kg	48	1212 Kg	
6703802	90 / 38	1-1/2	Bright Gold	3,50	5 M	30 M	20,2 Kg	60	1228 Kg	
6704002	90 / 40	1-9/16	Bright Gold	3,65	5 M	30 M	21,2 Kg	60	1289 Kg	
GRAFFE										
6700901	90 / 09	3/8	Galv. Trasp.	2,05	5 M	120 M	21,9 Kg	54	1200 Kg	
6701201	90 / 12	1/2	Galv. Trasp.	1,61	10 M	100 M	23,3 Kg	48	1137 Kg	
6701501	90 / 15	5/8	Galv. Trasp.	1,96	5 M	80 M	22,7 Kg	48	1108 Kg	
6701801	90 / 18	11/16	Galv. Trasp.	2,24	5 M	60 M	20,1 Kg	60	1222 Kg	
6702001	90 / 20	3/4	Galv. Trasp.	2,45	5 M	60 M	22,1 Kg	60	1344 Kg	
6702201	90 / 22	7/8	Galv. Trasp.	2,58	5 M	50 M	20,1 Kg	60	1224 Kg	
6702501	90 / 25	1	Galv. Trasp.	2,90	5 M	50 M	22,6 Kg	48	1105 Kg	
6702801	90 / 28	1-1/8	Galv. Trasp.	3,18	5 M	40 M	20,1 Kg	60	1226 Kg	
6703001	90 / 30	1-3/16	Galv. Trasp.	3,36	5 M	40 M	21,5 Kg	60	1307 Kg	
6703201	90 / 32	1-1/4	Galv. Trasp.	3,53	5 M	40 M	22,8 Kg	60	1388 Kg	
6703501	90 / 35	1-3/8	Galv. Trasp.	3,80	5 M	40 M	24,9 Kg	48	1212 Kg	
6703801	90 / 38	1-1/2	Galv. Trasp.	4,11	5 M	30 M	20,2 Kg	60	1228 Kg	
6704001	90 / 40	1-9/16	Galv. Trasp.	4,28	5 M	30 M	21,2 Kg	60	1289 Kg	
GRAFFE A RICHIESTA										
6700906-C	90 / 09	3/8	Inox 304	7,42	5 M	120 M	21,9 Kg	54	1200 Kg	
6701206-C	90 / 12	1/2	Inox 304	5,59	10 M	80 M	23,3 Kg	48	1137 Kg	
6701506-C	90 / 15	5/8	Inox 304	6,81	5 M	80 M	22,7 Kg	48	1108 Kg	
6701806-C	90 / 18	11/16	Inox 304	7,76	5 M	60 M	20,1 Kg	60	1222 Kg	
6702006-C	90 / 20	3/4	Inox 304	8,45	5 M	60 M	22,1 Kg	60	1344 Kg	
6702206-C	90 / 22	7/8	Inox 304	9,00	5 M	60 M	20,1 Kg	60	1224 Kg	
6702506-C	90 / 25	1	Inox 304	9,96	5 M	50 M	22,6 Kg	48	1105 Kg	
6702806-C	90 / 28	1-1/8	Inox 304	10,92	5 M	40 M	20,1 Kg	60	1226 Kg	
6703006-C	90 / 30	1-3/16	Inox 304	11,49	5 M	40 M	21,5 Kg	60	1307 Kg	
6703206-C	90 / 32	1-1/4	Inox 304	12,07	5 M	40 M	22,8 Kg	60	1388 Kg	
6703506-C	90 / 35	1-3/8	Inox 304	12,97	5 M	40 M	24,9 Kg	48	1212 Kg	
6703806-C	90 / 38	1-1/2	Inox 304	14,01	5 M	30 M	20,2 Kg	60	1228 Kg	
6704006-C	90 / 40	1-9/16	Inox 304	14,59	5 M	30 M	21,2 Kg	60	1289 Kg	

A Richiesta : Graffe 90 DP moltiplicare X 1,2
 Graffe 90 HT moltiplicare X 1,3

CODICE	ARTICOLO	Pollici	FILO	PREZZO al mille	Q. Scatol	Q. Confezione /		Q. Bancale /		SERIE
						Peso		Peso		
GRAFFE A RICHIESTA										
6700904-C	90 / 09	3/8	Alluminio	5,57	10 M	120 M	11,3 Kg	48	542 Kg	<p>90</p> <p>1,00 x 1,25</p> <p>Gauge: 18 Crown: .217" (1/4")</p>
6701104-C	90 / 12	1/2	Alluminio	4,19	10 M	100 M	12,2 Kg	48	586 Kg	
6701504-C	90 / 15	5/8	Alluminio	5,11	5 M	80 M	7,3 Kg	48	350 Kg	
6701804-C	90 / 18	11/16	Alluminio	5,82	5 M	60 M	6,2 Kg	60	372 Kg	
6722004-C	90 / 20	3/4	Alluminio	6,34	5 M	60 M	5,9 Kg	48	283 Kg	
6702004-C	90 / 22	7/8	Alluminio	6,75	5 M	60 M	6,1 Kg	48	293 Kg	
6702254-C	90 / 25	1	Alluminio	7,47	5 M	50 M	5,7 Kg	48	274 Kg	

GRAFFATRICI PNEUMATICHE

1147000	90.16		294,00	
1227010	90.28		386,00	
1227000D	90.25 D		500,00	
1227040	90.25 SL		628,00	
12270180	90.28 V		770,00	
1227050	90.28 CL		592,00	A Richiesta
12270580	90.28 CLV		933,00	
12370520	90.25 CLT		992,00	
1427000	90.32		401,00	
1427030	90.38 B		496,00	
14370380	90.38 BV		1065,00	A Richiesta
1427030DA	90.38 BDA		560,00	A Richiesta
1427050FL2	90.38 FL2		764,00	
1427040	90.38		437,00	
1427040A	90.38 A		487,00	
1427000R	90.32 R		464,00	
142704530D	90.38 CLD3		718,00	A Richiesta
1747000	90.740		614,00	
195MPF1850C	PF1850C COMBI		256,00	

GRAFFATRICI ELETTRICHE

195ME1835C	E18.35 C		224,00	
------------	-----------------	--	---------------	--

CODICE	ARTICOLO	Pollici	FILO	PREZZO al mille	Q. Scatol	Q. Confezione / Peso	Q. Bancale / Peso	SERIE	
GRAFFE									
6720902	92 / 09	3/8	Bright Gold	2,05	10 M	120 M 24,7 Kg	54 1353 Kg	<p style="text-align: center;">92</p> <p style="text-align: center;">1,00 x 1,25</p> <p style="text-align: center;">Gauge: 18 Crown: .334" (5/16")</p>	
6721202	92 / 12	1/2	Bright Gold	1,52	10 M	100 M 24,5 Kg	54 1341 Kg		
6721502	92 / 15	5/8	Bright Gold	1,82	5 M	80 M 24,6 Kg	48 1199 Kg		
6721802	92 / 18	11/16	Bright Gold	2,06	5 M	60 M 21,5 Kg	60 1307 Kg		
6722002	92 / 20	3/4	Bright Gold	2,23	5 M	60 M 23,5 Kg	48 1147 Kg		
6722202	92 / 22	7/8	Bright Gold	2,37	5 M	50 M 21,3 Kg	54 1167 Kg		
6722502	92 / 25	1	Bright Gold	2,61	5 M	50 M 23,8 Kg	54 1304 Kg		
6722802	92 / 28	1-1/8	Bright Gold	2,86	5 M	40 M 21,1 Kg	60 1283 Kg		
6723002	92 / 30	1-3/16	Bright Gold	3,01	5 M	40 M 22,4 Kg	60 1364 Kg		
6723202	92 / 32	1-1/4	Bright Gold	3,15	5 M	40 M 23,8 Kg	48 1160 Kg		
6723502	92 / 35	1-3/8	Bright Gold	3,36	5 M	40 M 25 Kg	54 1368 Kg		
6723802	92 / 38	1-1/2	Bright Gold	3,62	5 M	30 M 20,9 Kg	60 1271 Kg		
6724002	92 / 40	1-9/16	Bright Gold	3,77	5 M	30 M 22,8 Kg	48 1112 Kg		
GRAFFE									
6720901	92 / 09	3/8	Galv. Trasp.	2,28	10 M	120 M 24,7 Kg	54 1353 Kg		
6721201	92 / 12	1/2	Galv. Trasp.	1,78	10 M	100 M 24,5 Kg	54 1341 Kg		
6721501	92 / 15	5/8	Galv. Trasp.	2,22	5 M	80 M 24,6 Kg	48 1199 Kg		
6721801	92 / 18	11/16	Galv. Trasp.	2,43	5 M	60 M 21,5 Kg	60 1307 Kg		
6722001	92 / 20	3/4	Galv. Trasp.	2,63	5 M	60 M 23,5 Kg	48 1147 Kg		
6722201	92 / 22	7/8	Galv. Trasp.	2,80	5 M	50 M 21,3 Kg	54 1167 Kg		
6722501	92 / 25	1	Galv. Trasp.	3,09	5 M	50 M 23,8 Kg	54 1304 Kg		
6722801	92 / 28	1-1/8	Galv. Trasp.	3,40	5 M	40 M 21,1 Kg	60 1283 Kg		
6723001	92 / 30	1-3/16	Galv. Trasp.	3,57	5 M	40 M 22,4 Kg	60 1364 Kg		
6723201	92 / 32	1-1/4	Galv. Trasp.	3,75	5 M	40 M 23,8 Kg	48 1160 Kg		
6723501	92 / 35	1-3/8	Galv. Trasp.	3,98	5 M	40 M 25,0 Kg	54 1368 Kg		
6723801	92 / 38	1-1/2	Galv. Trasp.	4,32	5 M	30 M 20,9 Kg	60 1271 Kg		
6724001	92 / 40	1-9/16	Galv. Trasp.	4,50	5 M	30 M 22,8 Kg	48 1112 Kg		
GRAFFE A RICHIESTA									
6720906-C	92 / 09	3/8	Inox 304	8,21	10 M	120 M 24,7 Kg	54 1353 Kg		
6721206-C	92 / 12	1/2	Inox 304	6,08	10 M	100 M 24,5 Kg	54 1341 Kg		
6721506-C	92 / 15	5/8	Inox 304	7,26	5 M	80 M 24,6 Kg	48 1199 Kg		
6721806-C	92 / 18	11/16	Inox 304	8,25	5 M	60 M 21,5 Kg	60 1307 Kg		
6722006-C	92 / 20	3/4	Inox 304	8,92	5 M	60 M 23,5 Kg	48 1147 Kg		
6722206-C	92 / 22	7/8	Inox 304	9,48	5 M	60 M 21,3 Kg	54 1167 Kg		
6722506-C	92 / 25	1	Inox 304	10,44	5 M	50 M 23,8 Kg	54 1304 Kg		
6722806-C	92 / 28	1-1/8	Inox 304	11,45	5 M	40 M 21,1 Kg	60 1283 Kg		
6723006-C	92 / 30	1-3/16	Inox 304	12,02	5 M	40 M 22,4 Kg	60 1364 Kg		
6723206-C	92 / 32	1-1/4	Inox 304	12,60	5 M	40 M 23,8 Kg	48 1160 Kg		
6723506-C	92 / 35	1-3/8	Inox 304	13,45	5 M	40 M 25,0 Kg	54 1368 Kg		
6723806-C	92 / 38	1-1/2	Inox 304	14,49	5 M	30 M 20,9 Kg	60 1271 Kg		
6724006-C	92 / 40	1-9/16	Inox 304	15,06	5 M	30 M 22,8 Kg	48 1112 Kg		

A Richiesta : **Grafte 92 DP moltiplicare X 1,2**
Grafte 92 HT moltiplicare X1,3

CODICE	ARTICOLO	Pollici	FILO	PREZZO al mille	Q. Scatol	Q. Confezione /		Q. Bancale /		SERIE
						Peso		Peso		
GRAFFE A RICHIESTA										
6720904-C	92 / 09	3/8	Alluminio	6,16	10 M	120 M	8,5 Kg	54	459 Kg	<p>92</p> <p>1,00 x 1,25</p>  <p>Gauge: 18 Crown: .334" (5/16")</p>
6721204-C	92 / 12	1/2	Alluminio	4,56	10 M	100 M	8,1 Kg	54	437 Kg	
6721504-C	92 / 15	5/8	Alluminio	5,45	5 M	80 M	9,3 Kg	48	446 Kg	
6721804-C	92 / 18	11/16	Alluminio	6,19	5 M	60 M	10,2 Kg	60	612 Kg	
6722004-C	92 / 20	3/4	Alluminio	6,69	5 M	60 M	11,0 Kg	48	528 Kg	
6722204-C	92 / 22	7/8	Alluminio	7,11	5 M	50 M	5,3 Kg	54	286 Kg	
6722504-C	92 / 25	1	Alluminio	7,83	5 M	50 M	6,1 Kg	54	329 Kg	
6722804-C	92 / 28	1-1/8	Alluminio	8,58	5 M	40 M	5,7 Kg	60	342 Kg	
6723004-C	92 / 30	1-3/16	Alluminio	9,02	5 M	40 M	5,9 Kg	60	354 Kg	

GRAFFATRICI PNEUMATICHE

1147200	92.16	320,00	
1227200	92.25	379,00	
1237270	92.25 OC	1011,00	
1227210	92.25 D	556,00	
1227240	92.25 SL	542,00	
12372010	PL92 SJC	1147,00	A Richiesta
1427200	92.32	527,00	
1427230	92.38 B	508,00	A Richiesta
14372380	92.38 BV	1116,00	
1427230DA	92.38 BDA	605,00	
1427240	92.38	475,00	
1427240A	92.38 A	523,00	
142724530D	92.38 CLD3	878,00	A Richiesta
1747200SQ	92.740	639,00	

CODICE	ARTICOLO	Pollici	FILO	PREZZO al mille	Q. Scatol	Q. Confezione /		Q. Bancale / Peso	SERIE
						Peso	Peso		
GRAFFE									
6780902	SG44 / 09	3/8	Bright Gold	2,28	10 M	120 M	25,0 Kg	48 1218 Kg	<p>SG44</p> <p>1,00 x 1,25</p> <p>Gauge: 18 Crown: .386" (3/8")</p>
6781202	SG44 / 12	1/2	Bright Gold	1,75	6 M	90 M	22,5 Kg	54 1233 Kg	
6781502	SG44 / 15	5/8	Bright Gold	1,99	6 M	78 M	24,8 Kg	48 1190 Kg	
6781802	SG44 / 18	11/16	Bright Gold	2,25	6 M	60 M	21,3 Kg	54 1168 Kg	
6782002	SG44 / 20	3/4	Bright Gold	2,44	6 M	60 M	24,2 Kg	45 1109 Kg	
6782202	SG44 / 22	7/8	Bright Gold	2,78	3 M	54 M	23,6 Kg	45 1082 Kg	
6782502	SG44 / 25	1	Bright Gold	3,06	3 M	45 M	22,0 Kg	54 1205 Kg	
6782802	SG44 / 28	1-1/8	Bright Gold	3,26	3 M	42 M	22,7 Kg	48 1105 Kg	
6783002	SG44 / 30	1-3/16	Bright Gold	3,41	3 M	42 M	24,1 Kg	48 1173 Kg	
6783202	SG44 / 32	1-1/4	Bright Gold	3,57	3 M	42 M	25,5 Kg	48 1241 Kg	
6783502	SG44 / 35	1-3/8	Bright Gold	3,82	3 M	36 M	22,5 Kg	48 1098 Kg	
6783802	SG44 / 38	1-1/2	Bright Gold	4,11	3 M	30 M	21,2 Kg	54 1165 Kg	
6784002	SG44 / 40	1-9/16	Bright Gold	4,27	3 M	30 M	22,4 Kg	54 1209 Kg	
GRAFFE									
6780901	SG44 / 09	3/8	Galv. Trasp.	2,53	10 M	120 M	25,0 Kg	48 1218 Kg	<p>500</p> <p>1,00 x 1,25</p> <p>Gauge: 18 Crown: .421" (1/2")</p>
6781201	SG44 / 12	1/2	Galv. Trasp.	1,95	6 M	90 M	22,5 Kg	54 1233 Kg	
6781501	SG44 / 15	5/8	Galv. Trasp.	2,23	6 M	78 M	24,8 Kg	48 1190 Kg	
6781801	SG44 / 18	11/16	Galv. Trasp.	2,54	6 M	60 M	21,3 Kg	54 1168 Kg	
6782001	SG44 / 20	3/4	Galv. Trasp.	2,75	6 M	60 M	24,2 Kg	45 1109 Kg	
6782201	SG44 / 22	7/8	Galv. Trasp.	3,08	3 M	54 M	23,6 Kg	45 1082 Kg	
6782501	SG44 / 25	1	Galv. Trasp.	3,44	3 M	45 M	22,0 Kg	54 1205 Kg	
6782801	SG44 / 28	1-1/8	Galv. Trasp.	3,68	3 M	42 M	22,7 Kg	48 1105 Kg	
6783001	SG44 / 30	1-3/16	Galv. Trasp.	3,86	3 M	42 M	24,1 Kg	48 1173 Kg	
6783201	SG44 / 32	1-1/4	Galv. Trasp.	4,05	3 M	42 M	25,5 Kg	48 1241 Kg	
6783501	SG44 / 35	1-3/8	Galv. Trasp.	4,34	3 M	36 M	22,5 Kg	48 1098 Kg	
6783801	SG44 / 38	1-1/2	Galv. Trasp.	4,67	3 M	30 M	21,2 Kg	54 1165 Kg	
6784001	SG44 / 40	1-9/16	Galv. Trasp.	4,85	3 M	30 M	22,4 Kg	54 1209 Kg	
GRAFFATRICI PNEUMATICHE									
1227800	SG44.25			404,00					
1227810	SG44.25 D			533,00			A Richiesta		
1227880	SG44.25 V			845,00			A Richiesta		
12378560	PLSG44 PJ			1419,00			A Richiesta		
1427800	SG44.32			466,00					
1427840	SG44.38			512,00					
1427840A	SG44.38 A			558,00					
GRAFFE									
6791508	500 / 15	5/8	Bright Gold	2,39	8 M	64 M	21,0 Kg	60 1258 Kg	<p>500</p> <p>1,00 x 1,25</p> <p>Gauge: 18 Crown: .421" (1/2")</p>
6791808	500 / 18	11/16	Bright Gold	2,62	8 M	64 M	24,2 Kg	48 1162 Kg	
6792008	500 / 20	3/4	Bright Gold	2,86	8 M	56 M	23,1 Kg	54 1246 Kg	
6792208	500 / 22	7/8	Bright Gold	3,23	4 M	48 M	21,4 Kg	54 1156 Kg	
6792508	500 / 25	1	Bright Gold	3,55	4 M	48 M	23,8 Kg	45 1073 Kg	
6792808	500 / 28	1-1/8	Bright Gold	3,81	4 M	40 M	21,9 Kg	48 1051 Kg	
6793008	500 / 30	1-3/16	Bright Gold	3,99	4 M	40 M	23,2 Kg	48 1116 Kg	
6793208	500 / 32	1-1/4	Bright Gold	4,16	4 M	40 M	24,6 Kg	48 1181 Kg	
6793508	500 / 35	1-3/8	Bright Gold	4,47	4 M	32 M	21,3 Kg	60 1278 Kg	
6793808	500 / 38	1-1/2	Bright Gold	4,66	4 M	32 M	22,9 Kg	48 1100 Kg	
6794008	500 / 40	1-9/16	Bright Gold	4,83	4 M	32 M	24,0 Kg	48 1152 Kg	
GRAFFATRICI PNEUMATICHE									
12279580	500.25 CLV			966,00			A Richiesta		
12279580D	500.25 CLVD			1114,00			A Richiesta		
1427930	500.38 B			487,00					
14379380-07	500.38 BV-07			1173,00			A Richiesta		
1427930DA	500.38 BDA			617,00			A Richiesta		

CODICE	ARTICOLO	Pollici	FILO	PREZZO	Q.	Q. Confezione /	Q. Bancale /	SERIE	
				al mille	Scato	Peso	Peso		
GRAFFE A RICHIESTA									
6741502	94 / 12	1/2	Bright Gold	1,97	6 M	84 M 25,0 Kg	48 1217 Kg	<p>94</p> <p>Gauge: 18 Crown: .528" (17/32")</p>	
6741502	94 / 15	5/8	Bright Gold	2,24	8 M	64 M 22,3 Kg	48 1087 Kg		
6741802	94 / 18	11/16	Bright Gold	2,46	6 M	60 M 23,9 Kg	45 1094 Kg		
6742002	94 / 20	3/4	Bright Gold	2,70	6 M	48 M 20,8 Kg	48 1014 Kg		
6742202	94 / 22	1	Bright Gold	2,97	3 M	42 M 19,6 Kg	44 1075 Kg		
6742502	94 / 25	1	Bright Gold	3,24	3 M	42 M 19,6 Kg	54 1147 Kg		
6742802	94 / 28	1-1/8	Bright Gold	3,52	3 M	36 M 21,7 Kg	54 1121 Kg		
6743002	94 / 30	1-3/16	Bright Gold	3,68	3 M	36 M 20,4 Kg	54 1187 Kg		
6743202	94 / 32	1-1/4	Bright Gold	3,84	3 M	36 M 21,6 Kg	54 1253 Kg		
6743502	94 / 35	1-3/8	Bright Gold	4,09	3 M	30 M 22,9 Kg	60 1253 Kg		
6743802	94 / 38	1-1/2	Bright Gold	4,37	3 M	30 M 20,6 Kg	52 1167 Kg		
6744002	94 / 40	1-9/16	Bright Gold	4,53	3 M	30 M 22,1 Kg	52 1220 Kg		
GRAFFATRICI PNEUMATICHE									
1147400	94.14			490,00					
1147410	94.14 S			401,00					
1427430	94.38			501,00					
1427430DA	94.38 BDA			632,00					

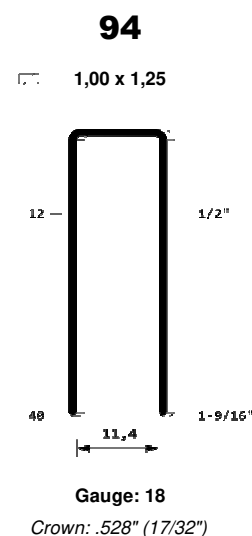

GRAFFE									
CODICE	ARTICOLO	Pollici	FILO	PREZZO	Q.	Q. Confezione /	Q. Bancale /	SERIE	
				al mille	Scato	Peso	Peso		
6801802	M1 / 18	11/16	Bright Gold	2,77		24 M 12,7 Kg	90 1145 Kg	<p>M1</p> <p>Gauge: 17 Crown: .410" (7/16")</p>	
6802002	M1 / 20	7/8	Bright Gold	2,91		24 M 13,9 Kg	75 1044 Kg		
6802202	M1 / 22	0	Bright Gold	3,11		24 M 14,9 Kg	75 1116 Kg		
6802502	M1 / 25	1	Bright Gold	3,43		24 M 17,3 Kg	78 1347 Kg		
6802802	M1 / 28	1-1/8	Bright Gold	3,74		24 M 19,1 Kg	60 1144 Kg		
6803002	M1 / 30	1-3/16	Bright Gold	3,94		24 M 20,3 Kg	60 1216 Kg		
6803202	M1 / 32	1-1/4	Bright Gold	4,19		12 M 10,7 Kg	105 1126 Kg		
6803502	M1 / 35	1-3/8	Bright Gold	4,50		12 M 11,6 Kg	105 1220 Kg		
6803802	M1 / 38	1-1/2	Bright Gold	4,84		12 M 12,5 Kg	90 1127 Kg		
6804002	M1 / 40	1-9/16	Bright Gold	5,04		12 M 13,1 Kg	90 1180 Kg		
6804502	M1 / 45	1-3/4	Bright Gold	5,56		12 M 14,6 Kg	90 1315 Kg		
6805002	M1 / 50	2	Bright Gold	6,11		12 M 16,1 Kg	78 1256 Kg		
GRAFFE									
6801801-C	M1 / 18	11/16	Galv. Trasp.	3,33		24 M 12,7 Kg	90 1145 Kg		<p>M1</p> <p>Gauge: 17 Crown: .410" (7/16")</p>
6802001-C	M1 / 20	7/8	Galv. Trasp.	3,49		24 M 13,9 Kg	75 1044 Kg		
6802201-C	M1 / 22	0	Galv. Trasp.	3,73		24 M 14,9 Kg	75 1116 Kg		
6802501-C	M1 / 25	1	Galv. Trasp.	4,12		24 M 17,3 Kg	78 1347 Kg		
6802801-C	M1 / 28	1-1/8	Galv. Trasp.	4,49		24 M 19,1 Kg	60 1144 Kg		
6803001-C	M1 / 30	1-3/16	Galv. Trasp.	4,73		24 M 20,3 Kg	60 1216 Kg		
6803201-C	M1 / 32	1-1/4	Galv. Trasp.	5,03		12 M 10,7 Kg	105 1126 Kg		
6803501-C	M1 / 35	1-3/8	Galv. Trasp.	5,40		12 M 11,6 Kg	105 1220 Kg		
6803801-C	M1 / 38	1-1/2	Galv. Trasp.	5,81		12 M 12,5 Kg	90 1127 Kg		
6804001-C	M1 / 40	1-9/16	Galv. Trasp.	6,05		12 M 13,1 Kg	90 1180 Kg		
6804501-C	M1 / 45	1-3/4	Galv. Trasp.	6,67		12 M 14,6 Kg	90 1315 Kg		
6805001-C	M1 / 50	2	Galv. Trasp.	7,33		12 M 16,1 Kg	78 1256 Kg		
GRAFFATRICI PNEUMATICHE									
1428030	M1.38 B			541,00					
1438040-104	M1.38-104			737,00	A Richiesta				
1748020	M1.740 NS			744,00					
1748040	M1.740 No-sag			823,00					
1748000	M1.740			756,00					
1858000	M1.50			822,00					
1848010	M1.65			843,00	A Richiesta				

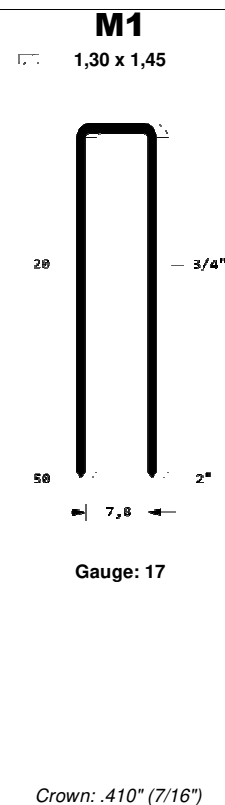

Grafte Medie

A Richiesta : **Grafte 94 Galvanizzate maggiorazione del 15%**
Grafte 94 Alluminio moltiplicare X 3
Grafte 94 INOX 304 moltiplicare X 5

I PREZZI DEI PUNTI METALLICI SI INTENDONO PER 1000 PEZZI

CODICE	ARTICOLO	Pollici	FILO	PREZZO	Q. Confezione /	Q. Bancale /	SERIE	
				al mille	Peso	Peso		
GRAFFE								<p>55</p> <p>1,20 x 1,50</p> <p>Gauge: 16 Crown: .421" (7/16")</p>
682A2802	55 / 28	1 1/8	Bright Gold	3,74	20 M 18,4 Kg	60 1125 Kg		
682A3002	55 / 30	1-3/16	Bright Gold	3,94	20 M 16,7 Kg	60 1022 Kg		
682A3202	55 / 32	1-1/4	Bright Gold	4,19	20 M 17,7 Kg	60 1080 Kg		
682A3502	55 / 35	1-3/8	Bright Gold	4,50	10 M 9,58 Kg	100 1024 Kg		
682A3802	55 / 38	1-1/2	Bright Gold	4,84	10 M 10,3 Kg	100 1100 Kg		
682A4002	55 / 40	1-9/16	Bright Gold	5,04	10 M 10,8 Kg	100 989 Kg		
682A4502	55 / 45	1-3/4	Bright Gold	5,56	10 M 12 Kg	90 1097 Kg		
682A5002	55 / 50	2	Bright Gold	6,11	10 M 13,2 Kg	80 1048 Kg		
GRAFFATRICI PNEUMATICHE								
1428030	M1.38 B			541,00	A Richiesta			
1438040-104	M1.38-104			737,00				
1748020	M1.740 NS			744,00				
1748040	M1.740 No-sag			823,00	A Richiesta			
1748000	M1.740			756,00				
1858000	M1.50			822,00				
1848010	M1.65			843,00				

GRAFFE								<p>16NC</p> <p>1,20 x 1,50</p> <p>Gauge: 17 Crown: .476" (1/2")</p>
684A2502	16NC / 25	1	Bright Gold	3,56	20 M 14,3 Kg	65 1135 Kg		
684A2802	16NC / 28	1 1/8	Bright Gold	3,91	20 M 18,9 Kg	60 1150 Kg		
684A3002	16NC / 30	1-3/16	Bright Gold	4,11	20 M 16,7 Kg	60 1022 Kg		
684A3202	16NC / 32	1-1/4	Bright Gold	4,43	20 M 17,7 Kg	60 1080 Kg		
684A3502	16NC / 35	1-3/8	Bright Gold	4,67	10 M 9,58 Kg	105 1024 Kg		
684A3802	16NC / 38	1-1/2	Bright Gold	5,00	10 M 10,3 Kg	90 1100 Kg		
684A4002	16NC / 40	1-9/16	Bright Gold	5,20	10 M 10,8 Kg	90 989 Kg		
684A4502	16NC / 45	1-3/4	Bright Gold	5,72	10 M 12 Kg	90 1097 Kg		
684A5002	16NC / 50	2	Bright Gold	6,24	10 M 13,2 Kg	78 1048 Kg		
GRAFFATRICI PNEUMATICHE								
1428430	S4.38 B			541,00				
1428430DA	S4.38 BDA			714,00				
1858400	S4.50			822,00				
1848410	S4.65			843,00				

A Richiesta : Graffe 55 e 16NC lunghezza 60mm

CODICE	ARTICOLO	Pollici	FILO	PREZZO	Q. Confezione /	Q. Bancale /	SERIE
				al mille	Peso	Peso	
GRAFFE							
6822002	M2 / 20	3/4	Bright Gold	3,56	20 M 13,8 Kg	90 1262 Kg	<p>M2</p> <p>1,40 x 1,60</p> <p>Gauge: 16 Crown: .421" (7/16")</p>
6822502	M2 / 25	1	Bright Gold	4,13	20 M 16,7 Kg	80 1355 Kg	
6822802	M2 / 28	1 1/8	Bright Gold	4,57	20 M 18,4 Kg	60 1125 Kg	
6823002	M2 / 30	1-3/16	Bright Gold	4,79	20 M 19,6 Kg	60 1194 Kg	
6823202	M2 / 32	1-1/4	Bright Gold	5,02	20 M 20,8 Kg	60 1263 Kg	
6823502	M2 / 35	1-3/8	Bright Gold	5,47	10 M 11,2 Kg	100 1142 Kg	
6823802	M2 / 38	1-1/2	Bright Gold	5,85	10 M 12,1 Kg	100 1229 Kg	
6824002	M2 / 40	1-9/16	Bright Gold	6,10	10 M 12,7 Kg	100 1287 Kg	
6824502	M2 / 45	1-3/4	Bright Gold	6,75	10 M 14,1 Kg	90 1290 Kg	
6825002	M2 / 50	2	Bright Gold	7,43	10 M 15,6 Kg	80 1264 Kg	
6825502	M2 / 55	2-3/16	Bright Gold	8,10	10 M 17,0 Kg	64 1107 Kg	
6826002	M2 / 60	2-3/8	Bright Gold	8,77	10 M 18,5 Kg	60 1126 Kg	
6826302	M2 / 63	2-1/2	Bright Gold	9,19	10 M 19,3 Kg	60 1178 Kg	
GRAFFE							
6822001	M2 / 20	3/4	Galv. Trasp.	4,27	20 M 13,8 Kg	90 1262 Kg	
6822501	M2 / 25	1	Galv. Trasp.	4,96	20 M 16,7 Kg	80 1355 Kg	
6822801	M2 / 28	1 1/8	Galv. Trasp.	5,49	20 M 18,4 Kg	60 1125 Kg	
6823001	M2 / 30	1-3/16	Galv. Trasp.	5,74	20 M 19,6 Kg	60 1194 Kg	
6823201	M2 / 32	1-1/4	Galv. Trasp.	6,02	20 M 20,8 Kg	60 1263 Kg	
6823501	M2 / 35	1-3/8	Galv. Trasp.	6,56	10 M 11,2 Kg	100 1142 Kg	
6823801	M2 / 38	1-1/2	Galv. Trasp.	7,03	10 M 12,1 Kg	100 1229 Kg	
6824001	M2 / 40	1-9/16	Galv. Trasp.	7,32	10 M 12,7 Kg	100 1287 Kg	
6824501	M2 / 45	1-3/4	Galv. Trasp.	8,10	10 M 14,1 Kg	90 1290 Kg	
6825001	M2 / 50	2	Galv. Trasp.	8,91	10 M 15,6 Kg	80 1264 Kg	
6825501	M2 / 55	2-3/16	Galv. Trasp.	9,71	10 M 17,0 Kg	64 1107 Kg	
6826001	M2 / 60	2-3/8	Galv. Trasp.	10,52	10 M 18,5 Kg	60 1126 Kg	
6826301	M2 / 63	2-1/2	Galv. Trasp.	11,03	10 M 19,3 Kg	60 1178 Kg	
GRAFFATRICI PNEUMATICHE							
1428230	M2.38 B			541,00			
1748220	M2.740 NS			744,00	A Richiesta		
1748240	M2.740 No-sag			823,00			
1858200	M2.50			822,00			
1848210	M2.65			843,00			

Graffe M2 DP moltiplicare X 1,2
 Graffe M2 INOX 304 moltiplicare X 5
 Graffe M2 Certificate EN14592 moltiplicare X 1,3

CODICE	ARTICOLO	Pollici	FILO	PREZZO al mille	Q. Confezione /		Q. Bancale /		SERIE
					Peso		Peso		
GRAFFE									
6842002	S4 / 20	3/4	Bright Gold	3,64	20 M	14,2 Kg	80	1157 Kg	<p style="text-align: center;">S4</p> <p style="text-align: center;">1,40 x 1,60</p> <p style="text-align: center;">Gauge: 16 Crown: .476" (1/2")</p>
6842502	S4 / 25	1	Bright Gold	4,26	20 M	17,1 Kg	65	1131 Kg	
6842802	S4 / 28	1 1/8	Bright Gold	4,67	20 M	18,9 Kg	60	1150 Kg	
6843002	S4 / 30	1-3/16	Bright Gold	4,92	20 M	20,0 Kg	60	1219 Kg	
6843202	S4 / 32	1-1/4	Bright Gold	5,16	20 M	21,2 Kg	60	1288 Kg	
6843502	S4 / 35	1-3/8	Bright Gold	5,61	10 M	11,5 Kg	105	1221 Kg	
6843802	S4 / 38	1-1/2	Bright Gold	6,01	10 M	12,3 Kg	90	1127 Kg	
6844002	S4 / 40	1-9/16	Bright Gold	6,26	10 M	12,9 Kg	90	1179 Kg	
6844502	S4 / 45	1-3/4	Bright Gold	6,91	10 M	14,3 Kg	90	1309 Kg	
6845002	S4 / 50	2	Bright Gold	7,59	10 M	15,8 Kg	78	1249 Kg	
6845502	S4 / 55	2-3/16	Bright Gold	8,35	10 M	17,2 Kg	78	1362 Kg	
6846002	S4 / 60	2-3/8	Bright Gold	8,97	10 M	18,7 Kg	60	1139 Kg	
6846302	S4 / 63	2-1/2	Bright Gold	9,37	10 M	19,5 Kg	60	1191 Kg	
GRAFFE									
6842001	S4 / 20	3/4	Galv. Trasp.	4,37	20 M	14,2 Kg	80	1157 Kg	
6842501	S4 / 25	1	Galv. Trasp.	5,11	20 M	17,1 Kg	65	1131 Kg	
6842801	S4 / 28	1 1/8	Galv. Trasp.	5,61	20 M	18,9 Kg	60	1150 Kg	
6843001	S4 / 30	1-3/16	Galv. Trasp.	5,91	20 M	20,0 Kg	60	1219 Kg	
6843201	S4 / 32	1-1/4	Galv. Trasp.	6,19	20 M	21,2 Kg	60	1288 Kg	
6843501	S4 / 35	1-3/8	Galv. Trasp.	6,73	10 M	11,5 Kg	105	1221 Kg	
6843801	S4 / 38	1-1/2	Galv. Trasp.	7,21	10 M	12,3 Kg	90	1127 Kg	
6844001	S4 / 40	1-9/16	Galv. Trasp.	7,51	10 M	12,9 Kg	90	1179 Kg	
6844501	S4 / 45	1-3/4	Galv. Trasp.	8,29	10 M	14,3 Kg	90	1309 Kg	
6845001	S4 / 50	2	Galv. Trasp.	9,11	10 M	15,8 Kg	78	1249 Kg	
6845501	S4 / 55	2-3/16	Galv. Trasp.	10,01	10 M	17,2 Kg	78	1362 Kg	
6846001	S4 / 60	2-3/8	Galv. Trasp.	10,77	10 M	18,7 Kg	60	1139 Kg	
6846301	S4 / 63	2-1/2	Galv. Trasp.	11,24	10 M	19,5 Kg	60	1191 Kg	
GRAFFATRICI PNEUMATICHE									
1428430	S4.38 B			541,00					
1428430DA	S4.38 BDA			714,00					
1858400	S4.50			822,00					
1848410	S4.65			843,00					

Graffe S4 DP moltiplicare X 1,2

Graffe S4 INOX 304 moltiplicare X 5

Graffe S4 Certificate EN14592 moltiplicare X 1,3

CODICE	ARTICOLO	Pollici	FILO	PREZZO	Q. Confezione /	Q. Bancale /	SERIE
				al mille	Peso	Peso	
GRAFFE							
6832002	700 / 20	3/4	Bright Gold	3,58	20 M 14,0 Kg	80 1134 Kg	
6832502	700 / 25	1	Bright Gold	4,20	20 M 16,8 Kg	78 1332 Kg	
6832802	700 / 28	1 1/8	Bright Gold	4,62	20 M 18,6 Kg	60 1132 Kg	
6833002	700 / 30	1-3/16	Bright Gold	4,86	20 M 19,7 Kg	60 1202 Kg	
6833202	700 / 32	1-1/4	Bright Gold	5,10	20 M 20,9 Kg	50 1062 Kg	
6833502	700 / 35	1-3/8	Bright Gold	5,55	10 M 11,3 Kg	105 1205 Kg	
6833802	700 / 38	1-1/2	Bright Gold	5,95	10 M 12,2 Kg	90 1114 Kg	
6834002	700 / 40	1-9/16	Bright Gold	6,20	10 M 12,8 Kg	90 1166 Kg	
6834502	700 / 45	1-3/4	Bright Gold	6,85	10 M 14,2 Kg	90 1296 Kg	
6835002	700 / 50	2	Bright Gold	7,53	10 M 15,6 Kg	78 1238 Kg	
6835502	700 / 55	2-3/16	Bright Gold	8,21	10 M 17,1 Kg	60 1043 Kg	
6836002	700 / 60	2-3/8	Bright Gold	8,88	10 M 18,5 Kg	60 1130 Kg	
6836302	700 / 63	2-1/2	Bright Gold	9,31	10 M 19,4 Kg	60 1182 Kg	
GRAFFE A RICHIESTA							
6832001	700 / 20	3/4	Galv. Trasp.	4,29	20 M 14,0 Kg	80 1134 Kg	
6832501	700 / 25	1	Galv. Trasp.	5,04	20 M 16,8 Kg	78 1332 Kg	
6832801	700 / 28	1 1/8	Galv. Trasp.	5,54	20 M 18,6 Kg	60 1132 Kg	
6833001	700 / 30	1-3/16	Galv. Trasp.	5,84	20 M 19,7 Kg	60 1202 Kg	
6833201	700 / 32	1-1/4	Galv. Trasp.	6,12	20 M 20,9 Kg	50 1062 Kg	
6833501	700 / 35	1-3/8	Galv. Trasp.	6,66	10 M 11,3 Kg	105 1205 Kg	
6833801	700 / 38	1-1/2	Galv. Trasp.	7,14	10 M 12,2 Kg	90 1114 Kg	
6834001	700 / 40	1-9/16	Galv. Trasp.	7,44	10 M 12,8 Kg	90 1166 Kg	
6834501	700 / 45	1-3/4	Galv. Trasp.	8,22	10 M 14,2 Kg	90 1296 Kg	
6835001	700 / 50	2	Galv. Trasp.	9,04	10 M 15,6 Kg	78 1238 Kg	
6835501	700 / 55	2-3/16	Galv. Trasp.	9,85	10 M 17,1 Kg	60 1043 Kg	
6836001	700 / 60	2-3/8	Galv. Trasp.	10,66	10 M 18,5 Kg	60 1130 Kg	
6836301	700 / 63	2-1/2	Galv. Trasp.	11,17	10 M 19,4 Kg	60 1182 Kg	
GRAFFATRICI PNEUMATICHE							
1748310	700.738 NS			744,00	A Richiesta		
1748330C	700.738 C-No-Sag			823,00			
1858300	700.50			822,00			
1848310	700.65			843,00			

CODICE	ARTICOLO	Pollici	FILO	PREZZO	Q. Confezione /	Q. Bancale /	SERIE	
				al mille	Peso	Peso		
GRAFFE								
6862002	1016 / 20	3/4	Bright Gold	3,69	20 M 14,4 Kg	80 1173 Kg		
6862502	1016 / 25	1	Bright Gold	4,33	20 M 17,3 Kg	78 1370 Kg		
6862802	1016 / 28	1 1/8	Bright Gold	4,72	20 M 19,1 Kg	60 1162 Kg		
6863002	1016 / 30	1-3/16	Bright Gold	4,99	20 M 20,2 Kg	60 1231 Kg		
6863202	1016 / 32	1-1/4	Bright Gold	5,30	10 M 10,7 Kg	100 1087 Kg		
6863502	1016 / 35	1-3/8	Bright Gold	5,69	10 M 11,6 Kg	105 1231 Kg		
6863802	1016 / 38	1-1/2	Bright Gold	6,09	10 M 12,4 Kg	90 1136 Kg		
6864002	1016 / 40	1-9/16	Bright Gold	6,34	10 M 13,0 Kg	90 1188 Kg		
6864502	1016 / 45	1-3/4	Bright Gold	6,97	10 M 14,4 Kg	90 1318 Kg		
6865002	1016 / 50	2	Bright Gold	7,64	10 M 15,9 Kg	78 1257 Kg		
GRAFFATRICI PNEUMATICHE								
1858600	1016.50			822,00				

Graffe 700 e 1016 DP moltiplicare X 1,2
 Graffe 700 e 1016 INOX 304 moltiplicare X 5
 Graffe 700 e 1016 Certificate EN 14592 moltiplicare X 1,3

I PREZZI DEI PUNTI METALLICI SI INTENDONO PER 1000 PEZZI

CODICE	ARTICOLO	Pollici	FILO	PREZZO	Q. Confezione /	Q. Bancale /	SERIE	
				al mille	Peso	Peso		
GRAFFE								<p>M4</p> <p>Ø 1,72</p> <p>Gauge: 15,5 Crown: .502" (1/2")</p>
6903002	M4 / 30	1-3/16	Bright Gold	7,37	10 M 17,0 Kg	60 1035 Kg		
6903502	M4 / 35	1-3/8	Bright Gold	8,41	10 M 19,9 Kg	60 1209 Kg		
6904002	M4 / 40	1-9/16	Bright Gold	9,46	10 M 21,9 Kg	56 1242 Kg		
6904502	M4 / 45	1-3/4	Bright Gold	10,48	10 M 17,0 Kg	60 1035 Kg		
6905002	M4 / 50	2	Bright Gold	11,52	10 M 19,9 Kg	60 1209 Kg		
6905502	M4 / 55	2-3/16	Bright Gold	12,53	10 M 21,9 Kg	56 1242 Kg		
6906002	M4 / 60	2-3/8	Bright Gold	14,01	10 M 17,0 Kg	60 1035 Kg		
6906302	M4 / 63	2-1/2	Bright Gold	14,53	10 M 19,9 Kg	60 1209 Kg		
6906502	M4 / 65	2-1/2	Bright Gold	14,89	10 M 21,9 Kg	56 1242 Kg		

GRAFFE								<p>M3</p> <p>1,60 x 1,90</p> <p>Gauge: 15 Crown: .437" (7/16")</p>
6893002	M3 / 30	1-3/16	Bright Gold	7,85	20 M 27,0 Kg	50 1368 Kg		
6893502	M3 / 35	1-3/8	Bright Gold	9,00	10 M 15,6 Kg	80 1264 Kg		
6894002	M3 / 40	1-9/16	Bright Gold	10,14	10 M 17,6 Kg	78 1388 Kg		
6894502	M3 / 45	1-3/4	Bright Gold	11,25	10 M 19,6 Kg	65 1290 Kg		
6895002	M3 / 50	2	Bright Gold	12,39	10 M 21,6 Kg	60 1312 Kg		
6895502	M3 / 55	2-3/16	Bright Gold	13,49	10 M 23,6 Kg	60 1432 Kg		
6896002	M3 / 60	2-3/8	Bright Gold	14,62	10 M 25,6 Kg	50 1296 Kg		
6896302	M3 / 63	2-1/2	Bright Gold	15,22	10 M 26,8 Kg	50 1356 Kg		
6896502	M3 / 65	2-1/2	Bright Gold	16,04	5 M 26,8 Kg	50 1356 Kg		
6897002	M3 / 70	2-3/4	Bright Gold	17,14	5 M 27,4 Kg	90 1386 Kg		
6897502	M3 / 75	3	Bright Gold	18,35	5 M 14,7 Kg	78 1341 Kg		
GRAFFATRICI PNEUMATICHE								
195MM365A1	M3.65			765,00				

Graffe M3 e Graffe M4 Galvanizzate moltiplicare X 1,15

CODICE	ARTICOLO	Pollici	FILO	PREZZO al mille	Q. Confezione / Peso	Q. Bancale / Peso	SERIE
GRAFFE							
6931502	WK / 15	5/8	Bright Gold	3,99	20 M 14,6 Kg	84 1241 Kg	<p>WK</p>
6931802	WK / 18	11/16	Bright Gold	4,42	10 M 8,1 Kg	120 996 Kg	
6932002	WK / 20	3/4	Bright Gold	4,69	10 M 8,7 Kg	120 1065 Kg	
6932202	WK / 22	7/8	Bright Gold	4,97	10 M 9,3 Kg	120 1134 Kg	
6932502	WK / 25	1	Bright Gold	5,33	10 M 10,2 Kg	120 1238 Kg	
6932802	WK / 28	1-1/8	Bright Gold	5,76	10 M 11 Kg	100 1121 Kg	
6933002	WK / 30	1-3/16	Bright Gold	6,05	10 M 11,6 Kg	100 1179 Kg	
6933202	WK / 32	1-1/4	Bright Gold	6,35	10 M 12,2 Kg	100 1237 Kg	
6933502	WK / 35	1-3/8	Bright Gold	6,78	10 M 13,1 Kg	90 1193 Kg	
6933802	WK / 38	1-1/2	Bright Gold	7,14	10 M 13,9 Kg	80 1132 Kg	
GRAFFATRICI PNEUMATICHE							
1749310	WK.738			748,00			

GRAFFE							
6951502	WS / 15	5/8	Bright Gold	3,81	20 M 15,1 Kg	80 1224 Kg	<p>WS</p>
6951802	WS / 18	11/16	Bright Gold	4,28	10 M 8,4 Kg	120 1027 Kg	
6952002	WS / 20	3/4	Bright Gold	4,54	10 M 9,0 Kg	120 1096 Kg	
6952202	WS / 22	7/8	Bright Gold	4,81	10 M 9,6 Kg	120 1165 Kg	
6952502	WS / 25	1	Bright Gold	5,15	10 M 10,4 Kg	117 1238 Kg	
6952802	WS / 28	1-1/8	Bright Gold	5,56	10 M 11,3 Kg	100 1147 Kg	
6953002	WS / 30	1-3/16	Bright Gold	5,83	10 M 11,9 Kg	90 1087 Kg	
6953202	WS / 32	1-1/4	Bright Gold	6,11	10 M 12,5 Kg	90 1139 Kg	
6953502	WS / 35	1-3/8	Bright Gold	6,53	10 M 13,3 Kg	90 1217 Kg	
6953802	WS / 38	1-1/2	Bright Gold	6,86	10 M 14,2 Kg	90 1295 Kg	
GRAFFATRICI PNEUMATICHE							
1749510	WS.738			748,00			
1749510PL	PLWS.738			1875,00	A Richiesta		

GRAFFE							
6941502	WP / 15	5/8	Bright Gold	3,95	20 M 15,5 Kg	80 1257 Kg	<p>WP</p>
6941802	WP / 18	11/16	Bright Gold	4,36	10 M 8,6 Kg	120 1051 Kg	
6942002	WP / 20	3/4	Bright Gold	4,62	10 M 9,2 Kg	120 1120 Kg	
6942202	WP / 22	7/8	Bright Gold	4,89	10 M 9,8 Kg	120 1190 Kg	
6942502	WP / 25	1	Bright Gold	5,23	10 M 10,6 Kg	117 1262 Kg	
6942802	WP / 28	1-1/8	Bright Gold	5,64	10 M 11,5 Kg	100 1168 Kg	
6943002	WP / 30	1-3/16	Bright Gold	5,90	10 M 12,1 Kg	90 1105 Kg	
6943202	WP / 32	1-1/4	Bright Gold	6,19	10 M 12,7 Kg	90 1157 Kg	
6943502	WP / 35	1-3/8	Bright Gold	6,60	10 M 13,5 Kg	90 1235 Kg	
6943802	WP / 38	1-1/2	Bright Gold	6,95	10 M 14,4 Kg	84 1226 Kg	
GRAFFATRICI PNEUMATICHE							
1749410	WP.738			748,00			

CODICE	ARTICOLO	Pollici	FILO	PREZZO	Q. Confezione /	Q. Bancale /	SERIE
				al mille	Peso	Peso	
GRAFFE							
681A1502	140 / 15	5/8	Bright Gold	3,43	20 M 15,1 Kg	80 1224 Kg	<p>140</p> <p>1,30 x 1,45</p> <p>Gauge: 17</p> <p>Crown: .976" (1")</p>
681A1802	140 / 18	11/16	Bright Gold	3,85	10 M 8,4 Kg	120 1027 Kg	
681A2002	140 / 20	3/4	Bright Gold	4,09	10 M 9,0 Kg	120 1096 Kg	
681A2202	140 / 22	7/8	Bright Gold	4,33	10 M 9,6 Kg	120 1165 Kg	
681A2502	140 / 25	1	Bright Gold	4,63	10 M 10,4 Kg	117 1238 Kg	
681A2802	140 / 28	1-1/8	Bright Gold	5,00	10 M 11,3 Kg	100 1147 Kg	
681A3002	140 / 30	1-3/16	Bright Gold	5,24	10 M 11,9 Kg	90 1087 Kg	
681A3202	140 / 32	1-1/4	Bright Gold	5,50	10 M 12,5 Kg	90 1139 Kg	
681A3502	140 / 35	1-3/8	Bright Gold	5,87	10 M 13,3 Kg	90 1217 Kg	
681A3802	140 / 38	1-1/2	Bright Gold	6,18	10 M 14,2 Kg	90 1295 Kg	

GRAFFATRICI PNEUMATICHE							
17481A10	140.738			748,00	A Richiesta		

GRAFFE							
694907501-C	S29 / 75	3	Galv Din 1052	35,28	1,6 M 6,5 Kg	80 520 Kg	<p>S29</p> <p>1,80 x 2,10</p> <p>Gauge: 14</p> <p>Crown: .1047" (1")</p>
694909001-C	S29 / 90	3-5/8	Galv Din 1052	41,32	1,6 M 7,6 Kg	80 608 Kg	
694910001-C	S29 / 100	4	Galv Din 1052	44,31	1,2 M 5,7 Kg	80 456 Kg	
694911001-C	S29 / 110	4-3/8	Galv Din 1052	48,86	1,2 M 6,1 Kg	80 488 Kg	
694912001-C	S29 / 120	4-3/4	Galv Din 1052	53,42	1,2 M 6,5 Kg	80 520 Kg	
694913001-C	S29 / 130	5	Galv Din 1052	56,40	1,2 M 7,1 Kg	80 568 Kg	
694915001-C	S29 / 150	6	Galv Din 1052	63,94	1,2 M 19,6 Kg	80 1568 Kg	
694916001-C	S29 / 160	6 3/8"	Galv Din 1052	68,50	1,2 M 19,9 Kg	80 1592 Kg	
GRAFFE A RICHIESTA							
694907506-C	S29 / 75	3	Inox 304	93,68	1,6 M 6,5 Kg	80 520 Kg	
694909006-C	S29 / 90	3-5/8	Inox 304	109,85	1,6 M 7,6 Kg	80 608 Kg	
694910006-C	S29 / 100	4	Inox 304	119,57	1,2 M 5,7 Kg	80 456 Kg	
694911006-C	S29 / 110	4-3/8	Inox 304	130,88	1,2 M 6,1 Kg	80 488 Kg	
694912006-C	S29 / 120	4-3/4	Inox 304	143,75	1,2 M 6,5 Kg	80 520 Kg	
694913006-C	S29 / 130	5	Inox 304	154,11	1,2 M 7,1 Kg	80 568 Kg	
694915006-C	S29 / 150	6	Inox 304	179,23	1,2 M 19,6 Kg	80 1568 Kg	
694916006-C	S29 / 160	6 3/8"	Inox 304	193,68	1 M 19,9 Kg	80 1592 Kg	

GRAFFATRICI PNEUMATICHE							
195MS29130A1	S29.130			1.647,00			
195MS29160A1	S29.160			1.794,00			

Graffe Pesanti



CHIODATRICI - PUNTI METALLICI
PNEUMATIC TOOLS AND FASTENERS

LISTINO ITALIA
Gennaio 2023

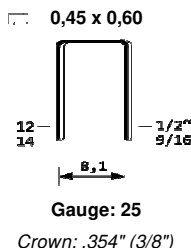
CODICE	ARTICOLO	Pollici	FILO	PREZZO	Q.	Q. Confezione /		Q. Bancale /	SERIE	
				al mille	Scatola	Peso		Peso		
GRAFFE										
6441201	77 / 12	1/2	Galvanizzato	0,88	12 M	360 M	22,0 Kg	52 1445 Kg	77 	
6441401	77 / 14	9/16	Galvanizzato	0,96	12 M	264 M	18,2 Kg	60 1111 Kg		
6441221-C	77 / 12 DP	1/2	Galvanizzato	1,05	11,2 M	268,8 M	22,0 Kg	60 1445 Kg		
6441421-C	77 / 14 DP	9/16	Galvanizzato	1,15	11,2 M	201,6 M	18,2 Kg	60 1111 Kg		
GRAFFATRICI PNEUMATICHE										
10844200	77 F			456,00						
108442800	77 FV			861,00			A Richiesta			

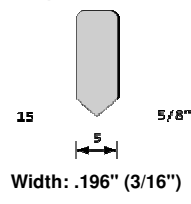
GRAFFE										
6361501N	53 / 15 N	5/8	Black	4,98	5 M	60 M	11,3 Kg	92 1040 Kg	53 Spessore 0,38 	
GRAFFATRICI PNEUMATICHE										
10880400	53.4			371,00						
10980600	53.4 AB			636,00						
10880480	53.4 V			829,00			A Richiesta			

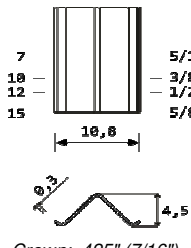
GRAFFE A RICHIESTA									
6VN2B0302	VN11 / 03	1/8	Bright Gold	6,36	5 M	100 M	17 Kg	36 612 Kg	VN11 
6VN2B0502	VN11 / 05	3/16	Bright Gold	6,36	5 M	100 M	17 Kg	36 612 Kg	
6VN2B0702	VN11 / 07	5/16	Bright Gold	6,74	4 M	80 M	19 Kg	42 798 Kg	
6VN2B1002	VN11 / 10	3/8	Bright Gold	7,46	3 M	60 M	20 Kg	42 840 Kg	
6VN2B1202	VN11 / 12	1/2	Bright Gold	8,28	3 M	45 M	19 Kg	42 798 Kg	
6VN2B1502	VN11 / 15	5/8	Bright Gold	8,62	2 M	40 M	21 Kg	36 756 Kg	
GRAFFATRICI PNEUMATICHE									
122VN1100	VN11.15			911,00					

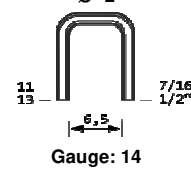
GRAFFE									
671A1104	713 / 11	1/2	Alluminio	14,18	4 M	64 M	15,4 Kg	63 986 Kg	713 Ø 2 
671A1304	713 / 13	9/16	Alluminio	15,53	3 M	60 M	15,6 Kg	63 1001 Kg	
GRAFFATRICI PNEUMATICHE									
1MAX-HRPS2	HR-PS II			1234,00					

GROPPINI									
51218201	12 / 18 TS	11/16	Galvanizzato	1,90	7 M	140 M	24,2 Kg	48 1162 Kg	12/18 TS 
CHIODATRICI PNEUMATICHE									
10812100	12.18 PF			673,00			A Richiesta		

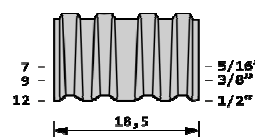
CODICE	ARTICOLO	Poll	FILO	PREZZO	Q. Scatola	Q. Confezione / Peso	Q. Bancale / Peso	SERIE
				at mille				
GRAFFE								Mini CF 
6920702-2	Mini CF / 07	1/4	Bright Gold	15,67	4,08 M	20 M 18,5 Kg	60 1110 Kg	
6920902	Mini CF / 09	3/8	Bright Gold	15,67	3,00 M	24 M 17,3 Kg	60 1038 Kg	
6921202	Mini CF / 12	1/2	Bright Gold	16,84	2,38 M	19 M 18,5 Kg	60 1110 Kg	

GRAFFATRICI PNEUMATICHE

 1749200 **MCF.12** **851,00**

Width: 3/4"

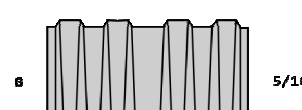
CODICE	ARTICOLO	Poll	FILO	PREZZO	Q. Scatola	Q. Confezione / Peso	Q. Bancale / Peso	SERIE
				at mille				
GRAFFE								CF 
6960802	CF / 08	5/16	Bright Gold	16,84	2,50 M	20 M 20,0 Kg	60 1200 Kg	
6961002	CF / 10	3/8	Bright Gold	16,46	2,25 M	18 M 16,3 Kg	60 978 Kg	
6961302	CF / 13	1/2	Bright Gold	17,14	1,75 M	14 M 18,4 Kg	60 1104 Kg	
6961502	CF / 15	5/8	Bright Gold	18,31	1,50 M	12 M 19,0 Kg	60 1140 Kg	

GRAFFATRICI PNEUMATICHE

 17296110 **CF.15 A** **876,00**

 17296150 **CF.15 CL** **999,00** A Richiesta

Width: 1"

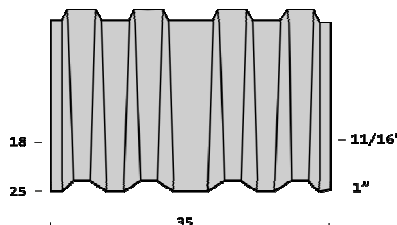
CODICE	ARTICOLO	Poll	FILO	PREZZO	Q. Scatola	Q. Confezione / Peso	Q. Bancale / Peso	SERIE
				at mille				
GRAFFE								Jumbo CF 
6911802	CF / 18	3/4	Bright Gold	34,25	1,575 M	6,3 M 20 Kg	120 1200 Kg	
6912502	CF / 25	1	Bright Gold	36,34	1,25 M	5 M 20 Kg	60 1200 Kg	

Width: 1-3/8"

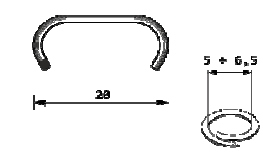
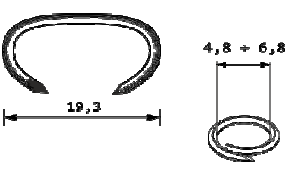
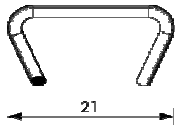
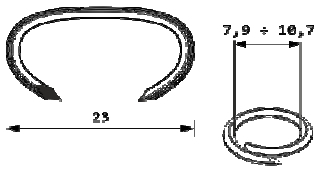
CODICE	ARTICOLO	FILO	PREZZO al mille	Q. Scatol	Q. Confezione / Peso	Q. Bancale / Peso	SERIE
HOG RING							
6HRSR801	SR8	Galvanizzato	9,39	3 M	40 M 17,5 Kg	54 964 Kg	<p>SR8</p> <p>1,20 x 1,75</p> 
PLIER MANUALE							
100G07	G07		69,00				Gauge: 16
HOG RING							
6HR2003	HR20	Stanox	6,82	5 M	50 M 20,8 Kg	54 1139 Kg	<p>HR20</p> <p>1,25 x 1,60</p> 
PLIER PNEUMATICHE							
192HR20M5A4	HR20 M5		789,00				Gauge: 16
HOG RING							
6HR2251L	HR22 Sfuso	Galvanizzato	8,90	3 M	40 M 17,5 Kg	54 964 Kg	<p>HR22</p> <p>Ø 1,80</p> 
PLIER MANUALE							
100HRP773	HRP 773		102,00				Gauge: 15
HOG RING							
6HR2301	HR23	Galvanizzato	8,78	3 M	30 M 23,4 Kg	48 1141 Kg	<p>HR23</p> <p>Ø 1,80</p> 
PLIER PNEUMATICHE							
192HR23LA4	HR23 L8		789,00				Gauge: 15
192HR23MA4	HR23 M8		789,00				
192HR23S5A4	HR23 S5		789,00				

Hog Rings



CHIODATRICI - PUNTI METALLICI
PNEUMATIC TOOLS AND FASTENERS

LISTINO ITALIA
Gennaio 2023

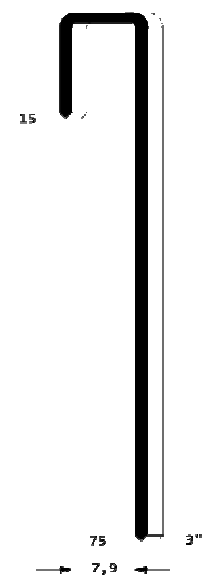
CODICE	ARTICOLO	Pollici	FILO	PREZZO al mille	Q. Confezione / Peso	Q. Bancale / Peso	SERIE
							M3PF
							1,60 x 1,90
							
							Gauge: 15 Crown: .437" (7/16")
GRAFFE							
689A7501-C	M3PF 15 / 75	3	Galvanizzato	22,01	5 M 9,64 Kg	65 627 Kg	
GRAFFATRICI PNEUMATICHE							
1848920PF	M3.75 PF			1463,00			
1848920PF1	M3.75 PF1			1503,00	A Richiesta		

I PREZZI DEI PUNTI METALLICI SI INTENDONO PER 1000 PEZZI

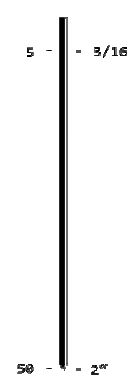
CODICE	ARTICOLO	Pollici	FILO	PREZZO	Q.	Q. Confezione /	Q. Bancale /	SERIE	
				al mille	Scatol	Peso	Peso		
SPILLI									
4020500	6 / 5	3/16	Stanox	0,62	40 M	960 M 13,3 Kg	48 638 Kg	<p>Spilli 06</p> <p>Ø 0,64</p>  <p>Gauge: 23 Wire dia: .025"</p>	
4020700	6 / 7	5/16	Stanox	0,67	40 M	960 M 18,8 Kg	48 902 Kg		
4021000	6 / 10	3/8	Stanox	0,76	20 M	480 M 13,3 Kg	48 638 Kg		
4021200	6 / 12	1/2	Stanox	0,80	20 M	480 M 16,0 Kg	48 768 Kg		
4021500	6 / 15	5/8	Stanox	0,87	20 M	480 M 19,6 Kg	48 941 Kg		
4021800	6 / 18	11/16	Stanox	0,94	20 M	480 M 23,0 Kg	48 1104 Kg		
4022000	6 / 20	3/4	Stanox	0,98	20 M	480 M 19,2 Kg	48 922 Kg		
4022200	6 / 22	7/8	Stanox	1,03	20 M	320 M 19,4 Kg	48 931 Kg		
4022500	6 / 25	1	Stanox	1,10	20 M	320 M 20,9 Kg	48 1003 Kg		
4022800	6 / 28	1-1/8	Stanox	1,17	20 M	240 M 18,3 Kg	48 878 Kg		
4023000	6 / 30	1-3/16	Stanox	1,21	20 M	240 M 19,1 Kg	48 915 Kg		
4023500	6 / 35	1-3/8	Stanox	1,91	20 M	240 M 22,1 Kg	48 1061 Kg		
4024000	6 / 40	1-9/16	Stanox	2,07	20 M	160 M 17,2 Kg	48 826 Kg		
4024500	6 / 45	1-3/4	Stanox	2,21	20 M	160 M 19,3 Kg	48 926 Kg		
4025000	6 / 50	2	Stanox	2,36	20 M	160 M 21,7 Kg	48 1042 Kg		
SPILLI A RICHIESTA									
4020506	6 / 05	3/16	Inox 304	1,55	40 M	960 M 13,3 Kg	48 638 Kg		<p>Gauge: 23 Wire dia: .025"</p>
4020706	6 / 07	5/16	Inox 304	1,68	40 M	960 M 18,8 Kg	48 902 Kg		
4021006	6 / 10	3/8	Inox 304	1,90	20 M	480 M 13,3 Kg	48 638 Kg		
4021206	6 / 12	1/2	Inox 304	2,00	20 M	480 M 16,0 Kg	48 768 Kg		
4021506	6 / 15	5/8	Inox 304	2,18	20 M	480 M 19,6 Kg	48 941 Kg		
4021806	6 / 18	11/16	Inox 304	2,35	20 M	480 M 23,0 Kg	48 1104 Kg		
4022006	6 / 20	3/4	Inox 304	2,45	20 M	320 M 19,2 Kg	48 922 Kg		
4022206	6 / 22	7/8	Inox 304	2,58	20 M	320 M 19,4 Kg	48 931 Kg		
4022506	6 / 25	1	Inox 304	2,75	20 M	320 M 20,9 Kg	48 1003 Kg		
4022806	6 / 28	1-1/8	Inox 304	2,93	20 M	240 M 18,3 Kg	48 878 Kg		
4023006	6 / 30	1-3/16	Inox 304	3,03	20 M	240 M 19,1 Kg	48 915 Kg		
4023506	6 / 35	1-3/8	Inox 304	4,78	10 M	180 M 22,1 Kg	48 1061 Kg		
4024006	6 / 40	1-9/16	Inox 304	5,18	10 M	160 M 17,2 Kg	48 826 Kg		
4024506	6 / 45	1-3/4	Inox 304	5,53	20 M	160 M 19,3 Kg	48 926 Kg		
4025006	6 / 50	2	Inox 304	5,90	20 M	160 M 21,7 Kg	48 1042 Kg		

CHIODATRICI PNEUMATICHE

10802100	P.5	467,00	A Richiesta
10802200	P.7	480,00	
10802800	PR.18	457,00	
1140210	PR.28	462,00	
1140230	PR.30	474,00	

A Richiesta :

Spilli 06 Stanox in Blister da 5000 pz.

Spilli 06 Verniciati : Maggiorazione del 30%



CHIODATRICI - PUNTI METALLICI
PNEUMATIC TOOLS AND FASTENERS

LISTINO ITALIA
Gennaio 2023

CODICE	ARTICOLO	Pollici	FILO	PREZZO al mille	Q. Scatola	Q. Confezione /		Q. Bancale /	SERIE
						Peso	Peso		
SPILLI									
4041501	8 / 12	1/2	Galvanizzato	0,89	14 M	336 M	18,1 Kg	48 869 Kg	<p>Spilli 08</p>
4041501	8 / 15	5/8	Galvanizzato	1,00	14 M	336 M	22,5 Kg	48 1080 Kg	
4041801	8 / 18	11/16	Galvanizzato	1,11	14 M	280 M	22,5 Kg	48 1080 Kg	
4042101	8 / 21	7/8	Galvanizzato	1,22	14 M	224 M	21,5 Kg	48 1032 Kg	
4042501	8 / 25	1	Galvanizzato	1,37	14 M	224 M	25 Kg	48 1200 Kg	
4042801	8 / 28	1-1/8	Galvanizzato	1,49	14 M	168 M	21 Kg	48 1008 Kg	
4043001	8 / 30	1-3/16	Galvanizzato	1,56	14 M	168 M	22,9 Kg	48 1099 Kg	
4043501	8 / 35	1-3/8	Galvanizzato	1,75	14 M	168 M	23,4 Kg	48 1123 Kg	
4044001	8 / 40	1-9/16	Galvanizzato	1,94	14 M	112 M	19,7 Kg	48 946 Kg	
4044501	8 / 45	1-3/4	Galvanizzato	2,12	14 M	112 M	22,5 Kg	48 1080 Kg	
4045001	8 / 50	2	Galvanizzato	2,31	14 M	112 M	24,5 Kg	48 1176 Kg	

CHIODATRICI PNEUMATICHE

1140410 **R8.28** **439,00**

Gauge: 21

SPILLI									
40616011	I / 13	1/2	Galvanizzato	1,30	7 M	168 M	18,5 Kg	48 888 Kg	<p>Spilli I</p>
40615011	I / 15	5/8	Galvanizzato	1,40	7 M	168 M	21,0 Kg	48 1008 Kg	
40618011	I / 18	11/16	Galvanizzato	1,55	7 M	140 M	21,4 Kg	48 1027 Kg	
40620011	I / 20	3/4	Galvanizzato	1,65	7 M	140 M	24,0 Kg	48 1152 Kg	
40622011	I / 22	7/8	Galvanizzato	1,76	7 M	112 M	21,0 Kg	48 1008 Kg	
40625011	I / 25	1	Galvanizzato	1,91	7 M	112 M	23,5 Kg	48 1128 Kg	
40628011	I / 28	1-1/8	Galvanizzato	2,07	7 M	84 M	21,1 Kg	48 1013 Kg	
40630011	I / 30	1-3/16	Galvanizzato	2,17	7 M	84 M	21,6 Kg	48 1037 Kg	
40635011	I / 35	1-3/8	Galvanizzato	2,42	7 M	84 M	25,2 Kg	48 1210 Kg	
40638011	I / 38	1-2/2	Galvanizzato	2,57	7 M	84 M	25,0 Kg	48 1200 Kg	
40640011	I / 40	1-9/16	Galvanizzato	2,68	7 M	56 M	19,3 Kg	48 926 Kg	

CHIODATRICI PNEUMATICHE

1150620 **RI.25** **421,00**
 1220650 **RI.215 CL2** **1162,00** A Richiesta
 1220650-3 **RI.215 CL2-3** **1247,00** A Richiesta
 1140610 **RI.28** **421,00**
 12206510-12 **RI.228 CL2-12** **1482,00** A Richiesta
 1221210 **12.40** **410,00**

Gauge: 18

SPILLI									
4102204	AP / 22	7/8	Alluminio	14,50	1,5 M	24 M	8,3 Kg	48 398 Kg	<p>Pins AP</p>
4102504	AP / 25	1	Alluminio	15,76	1,5 M	24 M	9,5 Kg	48 456 Kg	
4102804	AP / 28	1-1/8	Alluminio	17,03	1,5 M	18 M	8,1 Kg	48 389 Kg	
4103204	AP / 32	1-1/4	Alluminio	18,71	1,5 M	18 M	9,0 Kg	48 432 Kg	
4103804	AP / 38	1-1/2	Alluminio	21,24	1,5 M	12 M	7,1 Kg	48 341 Kg	
4104504	AP / 45	1-3/4	Alluminio	24,18	1,5 M	12 M	8,4 Kg	48 403 Kg	
4105004	AP / 50	2	Alluminio	26,29	1,5 M	12 M	9,3 Kg	48 446 Kg	

CHIODATRICI PNEUMATICHE

1841000 **AP.50** **1256,00**

Gauge: 12

I PREZZI DEI PUNTI METALLICI SI INTENDONO PER 1000 PEZZI

CODICE	ARTICOLO	Pollici	FILO	PREZZO	Q.	Q. Confezione /	Q. Bancale /	SERIE
				al mille	Scatole	Peso	Peso	
MICRO GROPPINI								
5021200R	B6 / 12	1/2	Stanox	1,08	10 M	480 M 16,0 Kg	48 768 Kg	<p>Groppini B6</p> <p>Ø 0,64 1,4 12 - 1/2" 50 - 2" Gauge: 23 Head width: .035" Shank dia: .025"</p>
5021500R	B6 / 15	5/8	Stanox	1,15	10 M	480 M 19,9 Kg	48 955 Kg	
5021800R	B6 / 18	11/16	Stanox	1,22	10 M	480 M 23,8 Kg	48 1142 Kg	
5022200R	B6 / 22	7/8	Stanox	1,31	10 M	320 M 19,4 Kg	48 931 Kg	
5022500R	B6 / 25	1	Stanox	1,38	10 M	320 M 21,5 Kg	48 1032 Kg	
5023000R	B6 / 30	1-3/16	Stanox	1,49	10 M	240 M 19,5 Kg	48 936 Kg	
5023500R	B6 / 35	1-3/8	Stanox	1,61	10 M	180 M 16,6 Kg	48 797 Kg	
5024000R	B6 / 40	1-9/16	Stanox	1,72	10 M	180 M 16,6 Kg	48 797 Kg	
5024500R	B6 / 45	1-3/4	Stanox	1,83	10 M	180 M 19,4 Kg	48 931 Kg	
5025000R	B6 / 50	2	Stanox	1,94	10 M	120 M 16,2 Kg	48 778 Kg	
CHIODATRICI PNEUMATICHE								
1140240	B6.35			492,00				
1140250N	B6.50 N			530,00				

CODICE	ARTICOLO	Pollici	FILO	PREZZO	Q.	Q. Confezione /	Q. Bancale /	SERIE
				al mille	Scatole	Peso	Peso	
MICRO GROPPINI								
5081201	M / 12	1/2	Galvanizzato	1,06	14 M	336 M 15,8 Kg	48 758 Kg	<p>Groppini M</p> <p>0,75 x 0,90 1,4 12 - 1/2" 50 - 2" Gauge: 21 Head width: .055"</p>
5081501	M / 15	5/8	Galvanizzato	1,17	14 M	336 M 19,0 Kg	48 912 Kg	
5081801	M / 18	11/16	Galvanizzato	1,28	14 M	280 M 23,6 Kg	48 1133 Kg	
5082101	M / 21	7/8	Galvanizzato	1,40	14 M	224 M 23,3 Kg	48 1118 Kg	
5082501	M / 25	1	Galvanizzato	1,55	14 M	224 M 21,9 Kg	48 1051 Kg	
5083001	M / 30	1-3/16	Galvanizzato	1,73	14 M	168 M 25,8 Kg	48 1238 Kg	
5083501	M / 35	1-3/8	Galvanizzato	1,92	14 M	168 M 22,7 Kg	48 1090 Kg	
5084001	M / 40	1-9/16	Galvanizzato	2,11	14 M	112 M 26,5 Kg	48 1272 Kg	
5084501	M / 45	1-9/17	Galvanizzato	2,30	14 M	112 M 21,0 Kg	48 1008 Kg	
5085001	M / 50	1-9/18	Galvanizzato	2,48	14 M	112 M 26,3 Kg	48 1262 Kg	
CHIODATRICI PNEUMATICHE								
1140810	MG.30			393,00				
1140810SS	MG.30 SS			393,00				
1220810	MG.40			426,00				
1230840	MG.50			894,00				

A Richiesta :

Groppini B6 Verniciati : Maggiorazione del 30%

Groppini B6 INOX 304 moltiplicare X 2,5

Groppini M INOX 316 moltiplicare X 3

Groppini M Verniciati : Maggiorazione Del 30%

CODICE	ARTICOLO	Pollici	FILO	PREZZO	Q. Scato	Q. Confezione /	Q. Bancale /	SERIE	
				al mille		Peso	Peso		
GROPPINI									
51213011	12 / 13	1/2	Galvanizzato	1,45	7 M	168 M 20,2 Kg	56 1131 Kg	<p>Groppini 12</p> <p>Gauge: 18 Head width: .075"</p>	
51216011	12 / 16	5/8	Galvanizzato	1,60	7 M	168 M 24,2 Kg	48 1162 Kg		
51220011	12 / 20	3/4	Galvanizzato	1,81	7 M	140 M 25,2 Kg	48 1210 Kg		
51222011	12 / 22	7/8	Galvanizzato	1,91	5 M	90 M 21,5 Kg	56 1204 Kg		
51225011	12 / 25	1	Galvanizzato	2,06	7 M	112 M 24,8 Kg	48 1190 Kg		
51228011	12 / 28	1-1/8	Galvanizzato	2,22	7 M	84 M 16,8 Kg	48 806 Kg		
51230011	12 / 30	1-3/16	Galvanizzato	2,32	7 M	84 M 22,2 Kg	56 1243 Kg		
51232011	12 / 32	1-1/4	Galvanizzato	2,42	7 M	84 M 23,6 Kg	48 1133 Kg		
51235011	12 / 35	1-3/8	Galvanizzato	2,57	7 M	84 M 26,3 Kg	48 1262 Kg		
51238011	12 / 38	1-1/2	Galvanizzato	2,73	7 M	56 M 19,2 Kg	64 1229 Kg		
51240011	12 / 40	1-9/16	Galvanizzato	2,83	7 M	56 M 19,8 Kg	64 1267 Kg		
51245011	12 / 45	1-3/4	Galvanizzato	3,09	7 M	56 M 22,4 Kg	56 1254 Kg		
51250011	12 / 50	2	Galvanizzato	3,34	7 M	56 M 24,7 Kg	48 1186 Kg		
51255011	12 / 55	2 1/4	Galvanizzato	3,60	7 M	56 M 26,4 Kg	48 1267 Kg		
GROPPINI A RICHIESTA									
51213001	12 / 13	1/2	Stanox	1,28	7 M	168 M 20,2 Kg	56 1131 Kg		<p>Gauge: 18 Head width: .075"</p>
51216001	12 / 16	5/8	Stanox	1,41	7 M	168 M 24,2 Kg	48 1162 Kg		
51220001	12 / 20	3/4	Stanox	1,59	7 M	140 M 25,2 Kg	48 1210 Kg		
51222001	12 / 22	7/8	Stanox	1,68	5 M	90 M 21,5 Kg	56 1204 Kg		
51225001	12 / 25	1	Stanox	1,81	7 M	112 M 24,8 Kg	48 1190 Kg		
51228001	12 / 28	1-1/8	Stanox	1,95	7 M	84 M 16,8 Kg	48 806 Kg		
51230001	12 / 30	1-3/16	Stanox	2,04	7 M	84 M 22,2 Kg	56 1243 Kg		
51232001	12 / 32	1-1/4	Stanox	2,13	7 M	84 M 23,6 Kg	48 1133 Kg		
51235001	12 / 35	1-3/8	Stanox	2,26	7 M	84 M 26,3 Kg	48 1262 Kg		
51238001	12 / 38	1-1/2	Stanox	2,40	7 M	56 M 19,2 Kg	64 1229 Kg		
51240001	12 / 40	1-9/16	Stanox	2,49	7 M	56 M 19,8 Kg	64 1267 Kg		
51245001	12 / 45	1-3/4	Stanox	2,72	7 M	56 M 22,4 Kg	56 1254 Kg		
51250001	12 / 50	2	Stanox	2,94	7 M	56 M 24,7 Kg	48 1186 Kg		
CHIODATRICI PNEUMATICHE									
10812100	12.18 PF			673,00		A Richiesta			
1141220	12.28			381,00					
1141230	12.28 D			436,00		A Richiesta			
12212520	12.25 CLT2			1529,00		A Richiesta			
12212530	12.25 CLT3			1419,00		A Richiesta			
12212540-51	12.40 CL2-51			1443,00		A Richiesta			
1221210	12.40			410,00					
1221210D	12.40 D			510,00		A Richiesta			
1221210G	12.40 G			782,00					
1221210G4	12.40 G4			931,00		A Richiesta			
1421210	12.50			427,00					
195MPF1850C	PF1850C COMBI			224,00					
CHIODATRICI ELETTRICHE									
195MEF1835	EF1535 Elet.			196,00					
195MEF1835C	E18.5 C Elet. COMBI			224,00					

A Richiesta :

Groppini 12 Alluminio moltiplicare il galvanizzato X 2

Groppini 12 Verniciati : Maggiorazione del 30%

Groppini 12 Testa SENCO : Maggiorazione del 5%

Groppini 12 INOX 304 moltiplicare il galvanizzato X 3

Groppini 12 INOX 316 moltiplicare il galvanizzato X 4

I PREZZI DEI PUNTI METALLICI SI INTENDONO PER 1000 PEZZI

CODICE	ARTICOLO	Pollici	FILO	PREZZO al mille	Q. Scato	Q. Confezione /		Q. Bancale / Peso	SERIE
						Peso	Peso		
GROPPINI									
51416015	14 / 16	5/8	Galvanizzato	2,51	4 M	96 M	24,2 Kg	48 1162 Kg	<p>Groppini 14</p> <p>Gauge: 16 Head width: .108"</p>
51420015	14 / 20	3/4	Galvanizzato	2,83	4 M	80 M	25,5 Kg	48 1224 Kg	
51422015	14 / 22	7/8	Galvanizzato	2,87	4 M	64 M	25,6 Kg	48 1220 Kg	
51425015	14 / 25	1	Galvanizzato	3,27	4 M	64 M	24,7 Kg	48 1186 Kg	
51428015	14 / 28	1-1/8	Galvanizzato	3,54	5 M	40 M	20,5 Kg	48 984 Kg	
51430015	14 / 30	1-3/16	Galvanizzato	3,71	4 M	48 M	22,5 Kg	48 1080 Kg	
51432015	14 / 32	1-1/4	Galvanizzato	3,89	4 M	48 M	23,3 Kg	48 1118 Kg	
51435015	14 / 35	1-3/8	Galvanizzato	4,30	4 M	48 M	26,3 Kg	48 1262 Kg	
51438015	14 / 38	1-1/2	Galvanizzato	4,56	4 M	32 M	19,1 Kg	64 1222 Kg	
51440015	14 / 40	1-9/16	Galvanizzato	4,73	4 M	32 M	20,2 Kg	56 1131 Kg	
51445015	14 / 45	1-3/4	Galvanizzato	5,18	4 M	32 M	22,5 Kg	48 1080 Kg	
51450015	14 / 50	2	Galvanizzato	5,61	4 M	32 M	24,5 Kg	48 1176 Kg	
51455015	14 / 55	2-3/16	Galvanizzato	6,06	4 M	32 M	27,2 Kg	48 1306 Kg	
51460015	14 / 60	2-3/8	Galvanizzato	6,50	4 M	32 M	29,5 Kg	40 1180 Kg	
51463015	14 / 63	2-1/2	Galvanizzato	6,76	4 M	32 M	31,0 Kg	40 1240 Kg	
GROPPINI A RICHIESTA									
51416005	14 / 16	5/8	Stanox	2,21	4 M	96 M	24,2 Kg	48 1162 Kg	
51420005	14 / 20	3/4	Stanox	2,49	4 M	80 M	25,5 Kg	48 1224 Kg	
51422005	14 / 22	7/8	Stanox	2,53	4 M	64 M	25,6 Kg	48 1220 Kg	
51425005	14 / 25	1	Stanox	2,88	4 M	64 M	24,7 Kg	48 1186 Kg	
51428005	14 / 28	1-1/8	Stanox	3,12	5 M	40 M	20,5 Kg	48 984 Kg	
51430005	14 / 30	1-3/16	Stanox	3,26	4 M	48 M	22,5 Kg	48 1080 Kg	
51432005	14 / 32	1-1/4	Stanox	3,42	4 M	48 M	23,3 Kg	48 1118 Kg	
51435005	14 / 35	1-3/8	Stanox	3,78	4 M	48 M	26,3 Kg	48 1262 Kg	
51438005	14 / 38	1-1/2	Stanox	4,01	4 M	32 M	19,1 Kg	64 1222 Kg	
51440005	14 / 40	1-9/16	Stanox	4,16	4 M	32 M	20,2 Kg	56 1131 Kg	
51445005	14 / 45	1-3/4	Stanox	4,56	4 M	32 M	22,5 Kg	48 1080 Kg	
51450005	14 / 50	2	Stanox	4,94	4 M	32 M	24,5 Kg	48 1176 Kg	
51455005	14 / 55	2-3/16	Stanox	5,33	4 M	32 M	27,2 Kg	48 1306 Kg	

Groppini 14

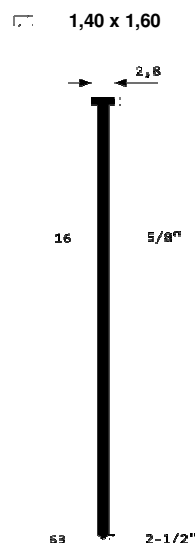

Gauge: 16
Head width: .108"

CHIODATRICI PNEUMATICHE

12214540	14.25 CLT4	2.166,00	A Richiesta
14214130	14.32	547,00	
14214110	14.50	472,00	
14214120	14.50 A	513,00	
1421450	14.32 CLD4	2.166,00	A Richiesta
1741400	B14.763	606,00	
1741420	B14.763 NS	741,00	

A Richiesta :

- Groppini 14 Alluminio moltiplicare il galvanizzato X 2
- Groppini 14 INOX 304 moltiplicare il galvanizzato X 3
- Groppini 14 INOX 316 moltiplicare il galvanizzato X 4
- Groppini 14 Verniciati : Maggiorazione del 30%

CODICE	ARTICOLO	Pollici	FILO	PREZZO	Q.	Q. Confezione /	Q. Bancale /	SERIE
				al mille	Scatol	Peso	Peso	
GROPPINI								
5173201	17 / 32	1-1/4	Galvanizzato	8,46	2,5 M	30 M 25,7 Kg	48 1234 Kg	
5173801	17 / 38	1-1/2	Galvanizzato	9,56	2,5 M	20 M 20,3 Kg	56 1137 Kg	
5174501	17 / 45	1-3/4	Galvanizzato	10,82	2,5 M	20 M 23,8 Kg	48 1142 Kg	
5175001	17 / 50	2	Galvanizzato	11,71	2,5 M	20 M 26,0 Kg	48 1248 Kg	
5175501	17 / 55	2-3/16	Galvanizzato	12,63	2,5 M	20 M 28,4 Kg	40 1136 Kg	
5176001	17 / 60	2-3/8	Galvanizzato	13,52	2,5 M	20 M 31,3 Kg	40 1252 Kg	
5176301	17 / 63	2-1/2	Galvanizzato	14,08	2,5 M	10 M 16,7 Kg	32 534 Kg	
5177001	17 / 70	2-3/4	Galvanizzato	15,33	2,5 M	20 M 35,0 Kg	32 1120 Kg	

CHIODATRICI PNEUMATICHE

1841700	B17.64	743,00	
1841750-3	B17.70 CL4-3	2223,00	A Richiesta
1841750-4	B17.70 CL4-4	2448,00	A Richiesta

CODICE	ARTICOLO	Pollici	FILO	PREZZO	Q.	Q. Confezione /	Q. Bancale /	SERIE
				al mille	Scatol	Peso	Peso	
GROPPINI								
7152551	DA / 25	1	Galvanizzato	10,35	4 M	16 M 21,9 Kg	75 1643 Kg	
7153251	DA / 32	1-1/4	Galvanizzato	11,24	4 M	16 M 11,5 Kg	75 863 Kg	
7183851	DA / 38	1-1/2	Galvanizzato	12,50	4 M	16 M 13,3 Kg	75 998 Kg	
7154551	DA / 45	1-3/4	Galvanizzato	14,14	4 M	16 M 15,9 Kg	60 954 Kg	
7155051	DA / 50	2	Galvanizzato	15,55	4 M	16 M 17,8 Kg	60 1068 Kg	
7155751	DA / 57	2-1/4	Galvanizzato	18,15	4 M	16 M 20,3 Kg	45 914 Kg	
7156451	DA / 64	2-1/2	Galvanizzato	18,69	4 M	16 M 21,9 Kg	45 986 Kg	
GROPPINI A RICHIESTA								
7152506	DA / 25	1	Inox 304	41,40	4 M	16 M 21,9 Kg	75 1643 Kg	
7153206	DA / 32	1-1/4	Inox 304	44,95	4 M	16 M 11,5 Kg	75 863 Kg	
7153806	DA / 38	1-1/2	Inox 304	50,01	4 M	16 M 13,3 Kg	75 998 Kg	
7154506	DA / 45	1-3/4	Inox 304	56,56	4 M	16 M 15,9 Kg	60 954 Kg	
7155006	DA / 50	2	Inox 304	62,19	4 M	16 M 17,8 Kg	60 1068 Kg	
7155706	DA / 57	2-1/4	Inox 304	72,59	4 M	16 M 20,3 Kg	45 914 Kg	
7156406	DA / 64	2-1/2	Inox 304	74,74	4 M	16 M 21,9 Kg	45 986 Kg	

CHIODATRICI PNEUMATICHE

195MDA64A1	DA15.64	668,00	
------------	----------------	---------------	--

Groppini DA

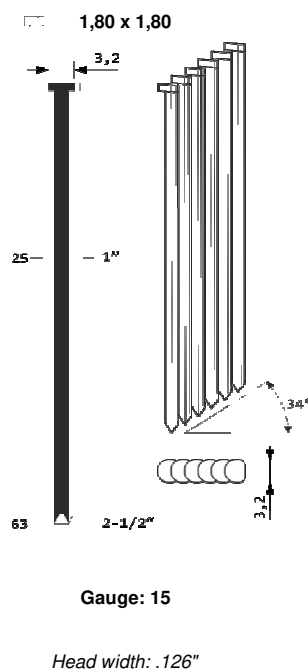

CODICE	ARTICOLO	Pollici	FILO	PREZZO	Q. Scato	Q. Confezione /		Q. Bancale /	SERIE
				al mille		Peso			
GROPPINI									
51625015	DB15 / 25	1	Galvanizzato	11,93	2 M	40 M	21,2 Kg	48 1018 Kg	
51632015	DB15 / 32	1-1/4	Galvanizzato	13,18	2 M	24 M	16,5 Kg	48 792 Kg	
51638015	DB15 / 38	1-1/2	Galvanizzato	14,24	2 M	24 M	19,6 Kg	64 1254 Kg	
51645015	DB15 / 45	1-3/4	Galvanizzato	15,53	2 M	16 M	14,8 Kg	56 829 Kg	
51650015	DB15 / 50	2	Galvanizzato	16,44	2 M	16 M	16,5 Kg	48 792 Kg	
51657015	DB15 / 57	2-1/4	Galvanizzato	17,69	2 M	16 M	19,0 Kg	48 912 Kg	
51663015	DB15 / 63	2-1/2	Galvanizzato	18,79	2 M	16 M	21,0 Kg	48 1008 Kg	
GROPPINI A RICHIESTA									
51625065	DB15 / 25	1	Inox 304	35,79	2 M	24 M	21,2 Kg	48 1018 Kg	
51632065	DB15 / 32	1-1/4	Inox 304	39,54	2 M	24 M	16,5 Kg	48 792 Kg	
51638065	DB15 / 38	1-1/2	Inox 304	42,72	2 M	24 M	19,6 Kg	64 1254 Kg	
51645065	DB15 / 45	1-3/4	Inox 304	46,59	2 M	16 M	14,8 Kg	56 829 Kg	
51650065	DB15 / 50	2	Inox 304	49,32	2 M	16 M	16,5 Kg	48 792 Kg	
51657065	DB15 / 57	2-1/4	Inox 304	53,07	2 M	16 M	19,0 Kg	48 912 Kg	
51663065	DB15 / 63	2-1/2	Inox 304	56,37	2 M	16 M	21,0 Kg	48 1008 Kg	

Groppini DB15

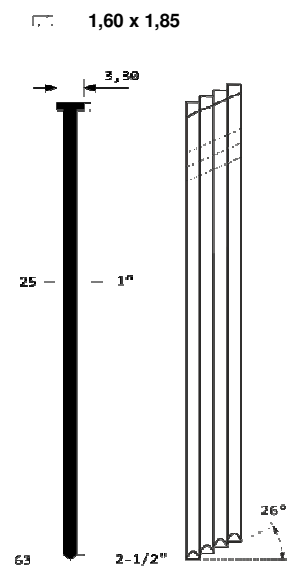

Gauge: 15

Head width: .130"

Groppini

CODICE	ARTICOLO	Pollici	FILO	PREZZO al mille	Q. Scato	Q. Confezione /		Q. Bancale /		SERIE	
						Peso		Peso			
GRAFFE											
666A1001	BA / 10	3/8	Galvanizzato	4,20	## M	50	M 21	Kg	54	1152 Kg	<p>BA</p> <p>0,50 x 2,60</p> <p>Gauge: 16,5 Crown: .504" (1/2")</p>
666A1201	BA / 12	1/2	Galvanizzato	4,60	## M	40	M 20	Kg	60	1218 Kg	
666A1401	BA / 14	9/16	Galvanizzato	5,01	## M	40	M 23,6	Kg	48	1099 Kg	
666A1601	BA / 16	5/8	Galvanizzato	5,45	## M	40	M 24,6	Kg	48	1199 Kg	

GRAFFATRICI PNEUMATICHE

11566A520 **PLBA.16 LJ** **770,00**

GRAFFE											
666K1001	77K / 10	3/8	Galvanizzato	5,38	3 M	72	M 24,9	Kg	48	1213 Kg	<p>77K</p> <p>0,70 x 2,25</p> <p>Gauge: 17 Crown: .488" (1/2")</p>
666K1201	77K / 12	1/2	Galvanizzato	6,11	3 M	48	M 17,8	Kg	52	942 Kg	
666K1401	77K / 14	9/16	Galvanizzato	6,68	3 M	42	M 17,9	Kg	56	1022 Kg	
666K1601	77K / 16	5/8	Galvanizzato	7,33	3 M	42	M 17,9	Kg	56	1022 Kg	

GRAFFATRICI PNEUMATICHE

11566K520 **PL77K.16 LJ** **803,00**
 11566K530L **PL77K.16 LLJ** **1156,00** A Richiesta
 10266K30 **MB.77K SA** **2759,00** A Richiesta
 10466K30 **PB.77K SA** **3649,00** A Richiesta

GRAFFE											
6871600-C	590 / 16	5/8	Ramato	4,42		20	M 12,8	Kg	60	768 Kg	<p>590</p> <p>0,85 x 1,80</p> <p>Gauge: 17 Crown: .941" (15/16")</p>
6871900-C	590 / 19	3/4	Ramato	4,85		10	M 6,9	Kg	60	414 Kg	
6872200-C	590 / 22	7/8	Ramato	5,31		10	M 7,8	Kg	60	468 Kg	
6872500-C	590 / 25	1	Ramato	5,77		10	M 8,5	Kg	60	510 Kg	
6872800-C	590 / 28	1-1/8	Ramato	6,23		10	M 9,6	Kg	60	576 Kg	
6873200-C	590 / 32	1-1/4	Ramato	6,88		10	M 9,2	Kg	60	552 Kg	
6873203-C	590 / 38	1-1/2	Ramato	7,86		10	M 11,4	Kg	60	684 Kg	

GRAFFATRICI PNEUMATICHE

1748710 **590.738** **665,00**
 1748710RF **590.738 RF** **1073,00**
 1748710CP **590.738 CP** **1475,00**
 1748710CP1 **590.738 CP1** **1604,00** A Richiesta
 1748710PL **PL590.738** **1896,00**

CODICE	ARTICOLO	Pollici	FILO	PREZZO al mille	Q. Scatol	Q. Confezione / Peso	Q. Bancale / Peso	SERIE
GRAFFE								
6971503H	32 / 15	5/8	Ramato	4,44	2 M	20 M 14,3 Kg	60 878 Kg	<p>32</p> <p>0,80 x 1,90</p>
6971803H	32 / 18	3/4	Ramato	4,76	2 M	20 M 15,8 Kg	60 965 Kg	
6972203H	32 / 22	7/8	Ramato	5,34	2 M	15 M 13,3 Kg	60 815 Kg	
GRAFFATRICI MANUALI								
19718MT3	32.18 M			264,00				
GRAFFATRICI PNEUMATICHE								
19718T3	32.18			494,00				
19722T3	32.22			558,00				
BOTTOMERS								
1029720	MB.32		Meccanica	2.759,00		Braccio verticale		
1049700	PB.32		Pneumatica	3.324,00				

Gauge: 16,5
 Crown: .1260" (1-1/4")

CODICE	ARTICOLO	Pollici	FILO	PREZZO al mille	Q. Scatol	Q. Confezione / Peso	Q. Bancale / Peso	SERIE
GRAFFE								
6972503	32 / 25	1	Ramato	18,43	2 M	15 M 24,2 Kg	48 1177 Kg	<p>32</p> <p>1,35 x 2,30</p>
6972803	32 / 28	1-1/8	Ramato	20,08	2 M	15 M 26,0 Kg	43 1136 Kg	
6973203	32 / 32	1-1/4	Ramato	21,60	1 M	10 M 19,0 Kg	50 966 Kg	
6973503	32 / 35	1-3/8	Ramato	22,78	1 M	10 M 20,2 Kg	56 1149 Kg	
6973803	32 / 38	1-1/2	Ramato	24,16	1 M	10 M 21,4 Kg	56 1218 Kg	
GRAFFATRICI PNEUMATICHE								
19725T3	Jumbo 32.25			3.096,00		A Richiesta		
19732T3	Jumbo 32.32			3.096,00		A Richiesta		
19738T3	Jumbo 32.38			3.096,00				

Gauge: 14
 Crown: .1260" (1-1/4")

Graffe chiusura cartoni

CODICE	ARTICOLO	Poll	FILO	PREZZO	Q.	Q. Confezione /	Q. Bancale /	SERIE
				al mille	Scatol	Peso	Peso	
GRAFFE								
697B1203	34 / 12	1/2	Ramato	7,34	2 M	24 M 19,6 Kg	48 960 Kg	<p>34 0,80 x 1,90</p> <p>Gauge: 16,5 Crown: .1358" (1-3/8")</p>
697B1503	34 / 15	5/8	Ramato	8,07	2 M	24 M 19,6 Kg	48 960 Kg	
697B1803	34 / 18	3/4	Ramato	8,58	2 M	24 M 21,6 Kg	48 1052 Kg	
697B2203	34 / 22	7/8	Ramato	9,48	2 M	24 M 21,6 Kg	48 1052 Kg	
GRAFFATRICI MANUALI								
197B18MT2	34.18 M			264,00				
GRAFFATRICI PNEUMATICHE								
197B18T2	34.18			494,00				
GRAFFE								
697C1200	34L / 12	1/2	Ramato	7,870	2 M	20 M 15,3 Kg	50 765 Kg	<p>34L 0,80 x 2,25</p> <p>Gauge: 16 Crown: .1358" (1-3/8")</p>
697C1500	34L / 15	5/8	Ramato	8,650	2 M	20 M 15,3 Kg	50 765 Kg	
697C1800	34L / 18	3/4	Ramato	9,220	2 M	20 M 16,7 Kg	56 935,2 Kg	
697C2200	34L / 22	7/8	Ramato	10,200	2 M	15 M 19,2 Kg	56 1075 Kg	
GRAFFATRICI PNEUMATICHE								
197C18T2	34L.18			494,00	A Richiesta			
197C22T3	34L.22			558,00	A Richiesta			
GRAFFE								
6981503H	35 / 15	5/8	Ramato	4,79	2,5 M	25 M 22,9 Kg	50 1162 Kg	<p>35 0,80 x 2,20</p> <p>Gauge: 16 Crown: .1378" (1-3/8")</p>
6981803H	35 / 18	3/4	Ramato	5,22	2,0 M	20 M 20,0 Kg	56 1140 Kg	
6982203H	35 / 22	7/8	Ramato	5,84	1,5 M	15 M 16,8 Kg	56 958 Kg	
GRAFFATRICI MANUALI								
19818MT3	35.18 M			264,00				
GRAFFATRICI PNEUMATICHE								
198M3519E	MORE 35.19 E			366,00				
19818T3	35.18			494,00				
19818CT3	35.18 C			565,00	A Richiesta			
19822T3	35.22			558,00				
BOTTOMERS								
1029820	MB.35		Meccanica	2.759,00				
1049820	PB.35		Pneumatica	3.324,00				

I PREZZI DEI PUNTI METALLICI SI INTENDONO PER 1000 PEZZI

Graffe chiusura cartoni

CODICE	ARTICOLO	Poll	FILO	PREZZO al mille	Q. Roto	Q. Confezione /		Q. Bancale /		SERIE
						Peso	Peso	Peso	Peso	
GRAFFE										
6971500R	Roll C / 15	5/8	Stanox	7,25	1 M	24 M	19,1 Kg	56	1089 Kg	
6971800R	Roll C / 18	3/4	Stanox	7,57	1 M	24 M	21,0 Kg	56	1193 Kg	
6972200R	Roll C / 22	7/8	Stanox	8,29	1 M	24 M	21,0 Kg	56	1193 Kg	
GRAFFATRICI PNEUMATICHE										
19718RT4	C.18 Roll			646,00	A Richiesta					

GRAFFE										
697B1500R	Roll 34 / 15	5/8	Stanox	8,30	1 M	24 M	19,1 Kg	48	936 Kg	
697B1800R	Roll 34 / 18	3/4	Stanox	8,67	1 M	24 M	21,0 Kg	48	1025 Kg	
697B2200R	Roll 34 / 22	7/8	Stanox	9,41	1 M	24 M	21,0 Kg	48	1025 Kg	
GRAFFATRICI PNEUMATICHE										
197B18RT4	34.18 Roll			646,00	A Richiesta					

GRAFFE										
6981500R	Roll A / 15	5/8	Stanox	7,57	1 M	24 M	21,2 Kg	48	1036 Kg	
6981800R	Roll A / 18	3/4	Stanox	7,91	1 M	24 M	23,3 Kg	48	1135 Kg	
6982200R	Roll A / 22	7/8	Stanox	8,75	1 M	24 M	26,0 Kg	48	1267 Kg	
GRAFFATRICI PNEUMATICHE										
19818RT4	A.18 Roll			646,00						
19822RT4	A.22 Roll			656,00						

GRAFFE										
697L1500R	Roll D / 15	5/8	Stanox	7,30	1 M	24 M	19,1 Kg	56	1089 Kg	
697L1800R	Roll D / 18	3/4	Stanox	7,63	1 M	24 M	21,0 Kg	56	1193 Kg	
697L2200R	Roll D / 22	7/8	Stanox	8,35	1 M	24 M	21,0 Kg	56	1193 Kg	
GRAFFATRICI PNEUMATICHE										
197L18RT4	D.18 Roll			646,00						

A Richiesta : Roll A, C e D da 5000 graffe maggiorazione del 5%
 Roll 34 da 4000 graffe maggiorazione del 5%

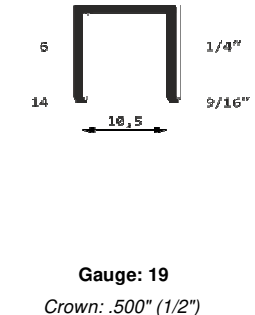
CODICE	ARTICOLO	Pollic	FILO	PREZZO	Q.	Q. Confezione /	Q. Bancale /	SERIE
				al mille	Scatola	Peso	Peso	
GRAFFE								
6610659	81 P / 06	1/4	Polimero	18,96	5,04 M	100,8 M	40	<p>81P</p> <p>1,10 x 1,25</p>  <p>Gauge: 19 Crown: .500" (1/2")</p>
6611059	81 P / 10	3/8	Polimero	19,46	5,04 M	100,8 M	40	
6611059LF	81 P / 10 LF	3/8	Polimero	20,27	5,04 M	100,8 M	40	
6611459	81 P / 14	9/16	Polimero	24,13	5,04 M	100,8 M	40	
GRAFFATRICI MANUALI								
1006110	CT-6000P			122,00				
1006120	G11P-S05			102,00				
1006120	G-3PS			99,00				
GRAFFATRICI PNEUMATICHE								
1156190	81P			282,00				
11561190	81P S			334,00				
11561590	81P CL			430,00		A Richiesta		
11561690	81P SCL			466,00				

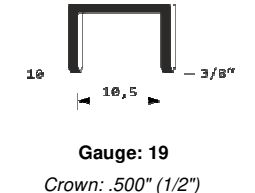
GRAFFE								
6611059BM	81 P / 10 BM	3/8	Polimero	20,44	5,11 M	102,2 M	40	<p>81P BM</p> <p>1,10 x 1,15 (For tyre retreading)</p>  <p>Gauge: 19 Crown: .500" (1/2")</p>
GRAFFATRICI PNEUMATICHE								
1156190	81P			282,00				
11561190	81P S			334,00				

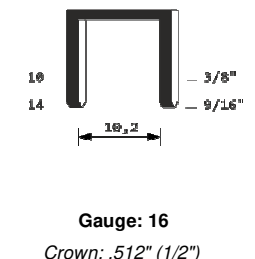
GRAFFE								
6621059	82 P / 10	3/8	Polimero	26,22	5,04 M	100,8 M	40	<p>82P</p> <p>1,40 x 1,85</p>  <p>Gauge: 16 Crown: .512" (1/2")</p>
6621059NF	82 P / 10 NF	3/8	Polimero	37,80	5,04 M	100,8 M	40	
6621059R	82 P / 10 R	3/8	Polimero	17,84	5,04 M	100,8 M	40	
6621459	82 P / 14	9/16	Polimero	33,63	4,2 M	84 M	40	
GRAFFATRICI MANUALI								
1006120	G-3PS			99,00				
GRAFFATRICI PNEUMATICHE								
1156290	82P			306,00				
11562190	82P S			358,00				
11562590	82P CL			417,00		A Richiesta		
11562690	82P SCL			457,00		A Richiesta		

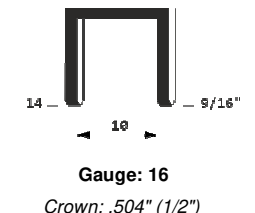
GRAFFE								
6621059BM	82 P / 10 BM	3/8	Polimero	27,65	4,2 M	84 M	40	<p>82P BM</p> <p>1,40 x 1,40 (For tyre retreading)</p>  <p>Gauge: 16 Crown: .504" (1/2")</p>
GRAFFATRICI PNEUMATICHE								
1156290	82P			306,00				
11562190	82P S			358,00				

A Richiesta : Graffe 81P e 82P Marrone, Rosso mogano, Grigio

I PREZZI DEI PUNTI METALLICI SI INTENDONO PER 1000 PEZZI

CODICE	ARTICOLO	Pollici	FILO	PREZZO	Q.	Q. Confezione /	Q. Bancale /	SERIE
				al mille	Scatola	Peso	Peso	
GRAFFE								
6631059	83 P / 10	3/8	Polimero	17,58	5,04 M	100,8 M	40	<p>83P</p> <p>1,50 x 1,50</p>  <p>Gauge: 16 Crown: .420" (7/16")</p>
6631559	83 P / 15	5/8	Polimero	20,94	5,04 M	100,8 M	40	
GRAFFATRICI MANUALI				99,00				
GRAFFATRICI PNEUMATICHE								
1146390	83P			312,00				
11463190	83P S			361,00	A Richiesta			
1226390	83P.215			430,00	A Richiesta			

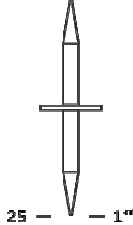
COPULE								
CODICE	ARTICOLO	Pollici	FILO	PREZZO al mille	Q. Scatola	Q. Confezione / Peso	Q. Bancale / Peso	SERIE
6COP2559	Cop-100	1	Polimero	118,65	0,35 M	7 M	40	<p>COPULA</p> 
6COP3059	Cop-120	1-3/16	Polimero	128,04	0,35 M	7 M	40	

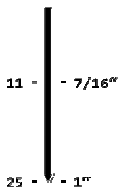
SPILLI								
CODICE	ARTICOLO	Pollici	FILO	PREZZO al mille	Q. Scatola	Q. Confezione / Peso	Q. Bancale / Peso	SERIE
4061159	IP / 11	7/16	Polimero	16,25	2 M	64 M	40	<p>Pins IP</p> <p>1,15 x 1,15</p>  <p>Gauge: 18</p>
4061559	IP / 15	5/8	Polimero	16,69	2 M	64 M	40	
4062059	IP / 20	3/4	Polimero	18,45	2 M	64 M	40	
4062559	IP / 25	1	Polimero	26,56	2 M	64 M	40	
GRAFFATRICI PNEUMATICHE								
11406910	RI.25 P			413,00				

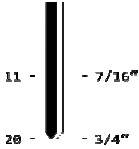
SPILLI								
CODICE	ARTICOLO	Pollici	FILO	PREZZO al mille	Q. Scatola	Q. Confezione / Peso	Q. Bancale / Peso	SERIE
4081159	14 P / 11	5/8	Polimero	38,34	2,5 M	40 M	40	<p>Pins 14P</p> <p>1,40 x 1,50</p>  <p>Gauge: 16</p>
4081659	14 P / 16	3/4	Polimero	39,83	2,5 M	40 M	40	
4082059	14 P / 20	1	Polimero	41,31	2,5 M	40 M	40	
GRAFFATRICI PNEUMATICHE								
11407910	R14.25 P			441,00				

A Richiesta : Spilli IP e 14P Marrone, Rosso mogano, Grigio

CODICE	ARTICOLO	Pollici	FILO	PREZZO al mille	Q. Scatola	Q. Confezione / Peso	Q. Bancale / Peso	SERIE
GROPPINI								
5121259	12 P / 12	7/16	Polimero	16,25	2 M	64 M	40	<p>Brads 12P 1,15 x 1,15 2,1 12 1/2" 25 1"</p> <p>Gauge: 18 Head width: .082"</p>
5121659	12 P / 16	5/8	Polimero	16,69	2 M	64 M	40	
5122059	12 P / 20	3/4	Polimero	18,45	2 M	64 M	40	
5122559	12 P / 25	1	Polimero	26,56	2 M	64 M	40	
GRAFFATRICI PNEUMATICHE								
11412290	12P.25			433,00	A Richiesta			
122129540	12P.25 CL4-1			1213,00	A Richiesta			

GROPPINI								
5142559	14 P / 25	1	Polimero	43,71	2,5 M	40 M	40	<p>Brads 14P 1,40 x 1,60 2,8 25 1" 38 1-1/2"</p> <p>Gauge: 16 Head width: .110"</p>
5143859	14 P / 38	1-1/2	Polimero	48,34	2,5 M	40 M	40	

GROPPINI									
5171259	17 P / 12	1/2	Polimero	42,37	2,35 M	37,6 M	40	<p>Brads 17P 1,80 x 1,80 3,1 12 1/2" 57 2-1/4"</p> <p>Gauge: 15 Head width: .122"</p>	
5171959	17 P / 20	3/4	Polimero	43,95	2,35 M	37,6 M	40		
5172559	17 P / 25	1	Polimero	45,53	2,35 M	37,6 M	40		
5173259	17 P / 32	1-1/4	Polimero	46,98	2,35 M	37,6 M	40		
5173859	17 P / 38	1-1/2	Polimero	49,35	2,35 M	37,6 M	40		
5175059	17 P / 50	2	Polimero	52,08	2,35 M	37,6 M	40		
5175759	17 P / 57	2-1/4	Polimero	56,82	2,35 M	37,6 M	40		
GRAFFATRICI PNEUMATICHE									
14217190	17P.32			564,00					
1741790	B17P.763			622,00					

A Richiesta : Groppini 12P, 14P e 17P Marrone, Rosso mogano, Grigio

CODICE	ARTICOLO	Pollici	FILO	PREZZO	Q. Scatola	Q. Confezione /		Q. Bancale /		SERIE
				al mille		Peso		Peso		
CHIODI										
7ST152001H	ST15 / 20	3/4	HGT	11,78	3,0 M	30 M	12,3 Kg	70	861	Kg
7ST152501H	ST15 / 25	1	HGT	11,78	3,0 M	30 M	15,4 Kg	70	1078	Kg
7ST153201H	ST15 / 32	1-1/2	HGT	20,88	1,5 M	15 M	9,9 Kg	70	693	Kg
7ST153501H	ST15 / 35	1-3/8	HGT	20,88	1,5 M	15 M	10,9 Kg	70	763	Kg
7ST154001H	ST15 / 40	1-9/16	HGT	21,03	1,5 M	15 M	12,9 Kg	70	903	Kg
75ST154501H	ST15 / 45	1-3/4	HGT	21,60	1,5 M	15 M	13,8 Kg	70	966	Kg
GRAFFATRICI PNEUMATICHE										
142ST120	ST15.50			543,00						

ST15

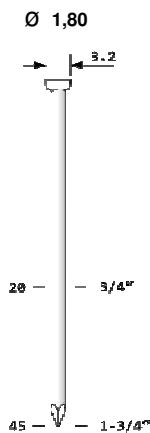

Gauge: 15

CHIODI										
5212501	FN21 / 25	1	Galvanizzato	8,30		20 M	15,3 Kg	80	1224	Kg
5213201	FN21 / 32	1-1/4	Galvanizzato	9,78		10 M	10,0 Kg	125	1250	Kg
5213801	FN21 / 38	1-1/2	Galvanizzato	10,97		10 M	11,0 Kg	100	1100	Kg
5214501	FN21 / 45	1-3/4	Galvanizzato	12,35		10 M	12,6 Kg	80	1008	Kg
5215001	FN21 / 50	2	Galvanizzato	13,33		10 M	14,2 Kg	80	1136	Kg
5215501	FN21 / 55	2-3/16	Galvanizzato	14,31		10 M	14,9 Kg	80	1192	Kg
5216001	FN21 / 60	2-3/8	Galvanizzato	15,30		10 M	17,1 Kg	68	1162,8	Kg
5216301	FN21 / 63	2-1/2	Galvanizzato	15,89		10 M	17,6 Kg	68	1196,8	Kg
5217001	FN21 / 70	2-3/4	Galvanizzato	17,27		10 M	19,0 Kg	60	1140	Kg
CHIODI A RICHIESTA										
5212506	FN21 / 25	1	Inox 304	24,90		20 M	15,3 Kg	80	1224	Kg
5213206	FN21 / 32	1-1/4	Inox 304	29,34		10 M	10,0 Kg	125	1250	Kg
5213806	FN21 / 38	1-1/2	Inox 304	32,91		10 M	11,0 Kg	100	1100	Kg
5214506	FN21 / 45	1-3/4	Inox 304	37,05		10 M	12,6 Kg	80	1008	Kg
5215006	FN21 / 50	2	Inox 304	39,99		10 M	14,2 Kg	80	1136	Kg
5215506	FN21 / 55	2-3/16	Inox 304	42,93		10 M	14,9 Kg	80	1192	Kg
5216006	FN21 / 60	2-3/8	Inox 304	45,90		10 M	17,1 Kg	68	1162,8	Kg
5216306	FN21 / 63	2-1/2	Inox 304	47,67		10 M	17,6 Kg	68	1196,8	Kg
5217006	FN21 / 70	2-3/4	Inox 304	51,81		10 M	19,0 Kg	60	1140	Kg
GRAFFATRICI PNEUMATICHE										
1741920	TN.715			799,00						A Richiesta
1841800	TN.64			861,00						
1741900	TN.732			781,00						
1741900-104	TN.732-104			830,00						A Richiesta

FN21

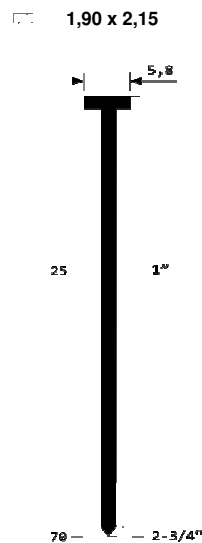

Gauge: 13

Head width: .275"

CODICE	ARTICOLO	Pollici	FILO	PREZZO	Q. Confezione /	Q. Bancale /	SERIE
				al mille	Peso	Peso	
CHIODI							
7183202	TN22 / 32	1-1/4	Bright	18,58	15 M 14,4 Kg	84 1225 Kg	TN22
7183802	TN22 / 38	1-1/2	Bright	20,26	15 M 16,9 Kg	72 1238 Kg	
7184502	TN22 / 45	1-3/4	Bright	22,07	10 M 13,3 Kg	84 1134 Kg	
7185002	TN22 / 50	2	Bright	22,42	10 M 14,7 Kg	72 1078 Kg	
7185502	TN22 / 55	2-3/16	Bright	24,92	10 M 16,1 Kg	72 1180 Kg	
7186002	TN22 / 60	2-3/8	Bright	25,83	10 M 17,6 Kg	60 1072 Kg	
7186402	TN22 / 64	2-1/2	Bright	26,82	10 M 18,4 Kg	60 1123 Kg	
GRAFFATRICI PNEUMATICHE							
1741920	TN.715			799,00	A Richiesta		
1841800	TN.64			861,00			
1741900	TN.732			781,00			
1741900-104	TN.732-104			830,00	A Richiesta		

CODICE	ARTICOLO	Pollici	FILO	PREZZO	Q. Confezione /	Q. Bancale /	SERIE
				al mille	Peso	Peso	
CHIODI							
7181501H	TN22 / 15 B	5/8	HGT	15,31	20 M 9,8 Kg	100 980 Kg	TN22 Beton
7181801H	TN22 / 18 B	3/4	HGT	15,45	20 M 11,5 Kg	90 1035 Kg	
7182101H	TN22 / 21 B	7/8	HGT	16,50	20 M 12,9 Kg	80 1032 Kg	
7182501H	TN22 / 25 B	1	HGT	16,50	20 M 15,6 Kg	70 1092 Kg	
7183201H	TN22 / 32 B	1-1/4	HGT	20,80	10 M 9,9 Kg	100 990 Kg	
7183801H	TN22 / 38 B	1-1/2	HGT	23,44	10 M 12,0 Kg	80 960 Kg	
7184501H	TN22 / 45 B	1-3/4	HGT	25,46	10 M 13,6 Kg	70 952 Kg	
7185001H	TN22 / 50 B	2	HGT	27,06	10 M 15,4 Kg	70 1078 Kg	
GRAFFATRICI PNEUMATICHE							
1741920	TN.715			799,00	A Richiesta		
1841800	TN.64			861,00			
1741900	TN.732			781,00			
1741900-104	TN.732-104			830,00	A Richiesta		